



A TROJAN TECHNOLOGIES COMPANY
425 Clair Rd. W, Guelph, Ontario, Canada N1L 1R1
t. (+1) 519.763.1032 • sf. 1.800.265.7246 (Canada et États-Unis)
t. +31 73 623 8116 (Europe uniquement) • f. (+1) 519.763.5069
courriel: info@viqua.com www.viqua.com

VIQUA™

Fabriqu  au Canada par:

Sterilight® SILVER

Installation, Operation and Maintenance

Owner's Manual



Non-certified:

S1Q-PA, S2Q-PA, S5Q-PA, S8Q-PA, S12Q-PA,
SSM-17, SSM-24, SSM-37, SSM-39

NSF Standard 55 Class B Certified:

SV5Q-PA, SV8Q-PA, SV12Q-PA,
SSMV-24, SSMV-37, SSMV-39

Manufactured in Canada by:

VIQUA™

A TROJAN TECHNOLOGIES COMPANY

425 Clair Rd. W, Guelph, Ontario, Canada N1L 1R1
t. (+1) 519.763.1032 • tf. 1.800.265.7246 (US and Canada only)
t. +31 73 623 8116 (Europe only) • f. (+1) 519.763.5069
e-mail: info@viqua.com www.viqua.com



Non homologu s :
S1Q-PA, S2Q-PA, S5Q-PA, S8Q-PA, S12Q-PA,
SSM-17, SSM-24, SSM-37, SSM-39

Homologation NSF 55 classe B :
SV5Q-PA, SV8Q-PA, SV12Q-PA,
SSMV-24, SSMV-37, SSMV-39



Manuel de l'utilisateur

Installation, utilisation et entretien

Sterilight®
SILVER

Vous pouvez boire l'eau que des lampes VIQUA authentiques vous fournissent en toute sécurité.

Visiez l'authenticité – Soyez assuré du rendement, de la sécurité et de l'application de vos systèmes Sterilight.

VIQUA ne peut pas honorer la garantie si des lampes autres que celles d'origine sont utilisées. Acheter des pièces authentiques assure le maintien de la garantie. VIQUA fournit tous les certificats de sécurité et de garantie des composants de ses produits.

BUVEZ EN TOUTE CONFIANCE

Chaque composant de votre système VIQUA a été conçu grâce à de la recherche et du développement exhaustifs afin de s'intégrer à un système complet qui fonctionne de façon sécuritaire et efficace pendant toute sa durée de vie. Visiez l'authenticité! Les lampes Sterilight sont :

Certifiées sécuritaires. Les remplacer par d'autres lampes annule les certifications NSF 55 et UL/CSA/CE et compromet la sécurité du fonctionnement de la lampe. L'utilisation de lampes autres que les lampes d'origine a pour conséquence de ne plus répondre aux exigences du code d'électricité et de mettre en jeu votre sécurité.

Les systèmes VIQUA sont validés par une tierce partie, garantissant un rendement et un niveau de désinfection efficaces. Verifiée et éprouvée, la performance du système permet de toujours atteindre un niveau de désinfection optimal.

Les lampes VIQUA ont un revêtement LongLife qui offre plus de stabilité, une plus longue durée d'utilisation et un meilleur rendement. Même des lampes qui semblent pareilles n'ont pas le même rendement. Buvez en toute confiance grâce à des lampes authentiques éprouvées pour désinfecter l'eau pendant toute leur durée d'utilisation.

Écologiques. Elles contiennent moins de 10 mg de mercure, soit 70 % de moins que la plupart des autres lampes vendues. Conformément à la méthode de lixiviation pour déterminer les caractéristiques de la toxicité (TCLP), elles répondent aux exigences du programme américain d'élimination du mercure.

Les lampes sont recyclables une fois leur durée d'utilisation atteinte. Consultez www.lamprecycle.org pour obtenir de l'information sur les possibilités de recyclage près de chez vous.

Si ce n'est pas une pièce Sterilight authentique, elle ne devrait pas faire partie de votre système.

If it's **NOT** a **genuine Sterilight** part, it shouldn't be part of your system.

WATER CONFIDENCE
 Each component of your VIQUA system has been designed and developed through extensive research and development to be part of an overall system that operates safely and efficiently over its entire lifetime. **get genuine** Sterilight lamps are:

Safety certified. Replacement with any other lamp voids NSF 55 and UL/CSA/CE certification and compromises safe lamp performance. Using non-genuine lamps results in electrical code no longer being met and safety is at risk.

VIQUA systems are *third-party validated* ensuring effective output and disinfection. Tested and proven system performance ensures disinfection is always achieved.

VIQUA lamps are LongLife coated for stability, longer life and increased efficiency. Even lamps that look the same will not perform the same. Get water confidence with genuine lamps proven to disinfect over their entire lifetime.

Environmentally friendly. With less than 10mg of mercury; 70 per cent less than most other commercially available lamps. Toxicity Characteristic Leaching Procedure compliant, meeting US state requirements regarding the Mercury Phase-Out program.

Your lamps can be recycled at the end of lamp life. Refer to www.lamprecycle.org for information on recycling in your area.

VIQUA provides its equipment with complete safety certifications and warranty for its components. Getting genuine ensures maintenance of your system warranty.

VIQUA cannot warranty any system component if non-genuine lamps are used.

Ensure the performance, safety and warranty of your **Sterilight** systems...**get genuine.**

Trust **genuine VIQUA** lamps to deliver **water confidence.**

Congratulations, you have just purchased a Sterilight® Silver™ UV disinfection system. By purchasing this device, you have taken the first step in ensuring the safety of your water supply by using a totally non-intrusive, physical disinfection method. Your Sterilight system uses the most advanced UV technology on the market and is designed to provide you with years of trouble free operation with minimal maintenance required.

Recevez nos ***félicitations*** pour votre achat de ce système de désinfection UV Sterilight® Silver™. Avec l'acquisition de cet appareil vous avez fait le premier pas pour garantir la sécurité et la salubrité de votre eau de consommation avec une méthode de désinfection physique d'une discrétion absolue. Votre système Sterilight met en oeuvre la technologie la plus perfectionnée qu'on puisse trouver sur le marché, et il fournira de nombreuses années de service sans problème avec un minimum d'entretien.





Table des matières :

1	Composantes
2-3	Directives de sécurité
4	Caractéristiques chimiques de l'eau
4-7	Installation du système de désinfection UV
7-8	Désinfection des circuits de distribution
8-10	Instructions d'utilisation et d'entretien
11-14	Fonctionnement
15-16	Diagnostic
16	Tableau de dosage des débits - séries Silver
17-18	Spécifications
19	Garantie du fabricant

*Approbation CSA/UL valide avec cordon électrique approuvé et lampes approuvées.

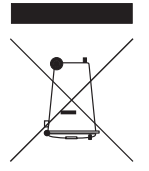

Symboles :

	Lunettes de sécurité		Fragile
	Attention - courant électrique		Conducteur de terre
	Prudence		RÉÉ (rebut électroniques ou électriques)*

*Ce symbole indique que vous devez éviter de mettre à la poubelle les appareils électroniques ou électriques. Afin de s'en débarrasser de façon sécuritaire, contacter le centre de recyclage/réutilisation ou le dépôt de déchets dangereux de votre localité.







Table of Contents:

Parts / Schematic Breakdown	1
Safety Instructions	2-3
Water Chemistry	4
Installing Your UV Disinfection System	4-7
Disinfection Procedure	7-8
Operating and Maintenance Instructions	8-10
Operation	11-14
Troubleshooting	15-16
Silver Series Dose Flow Chart	16
Specifications	17-18
Manufacturer's Warranty	19

*CSA/UL certification with approved power cord and lamps only.



Symbols:

	Caution		Protective Ground
	Electrical Warning		Fragile
	Eye Protection		WEEE (waste electrical or electronic equipment)*

*This symbol indicates that you should not discard wasted electrical or electronic equipment (WEEE) in the trash. For proper disposal, contact your local recycling/reuse or hazardous waste center.

Parts:



mounting brackets - 410846

NOTE: S12Q-PA, SV12Q-PA, SSM-39 and SSMV-39 use mounting bracket - 410076

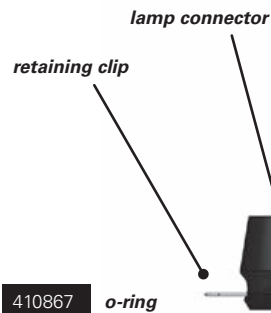

lamp connector

retaining clip

410867 o-ring

flow restrictor for certified models only

Flow restrictor for certified models only

440263-R	FOR SV5Q-PA, SSMV-24
440264-R	FOR SV8Q-PA, SSMV-37
440265-R	FOR SV12Q-PA, SSMV-39

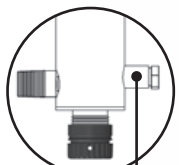

Note: drain plug on S12Q-PA, SSM-39, SV12Q-PA and SSMV-39 only

Controller	
POWER - 100-240V/50-60HZ	
BA-ICE-S	SILVER "BASIC" SYSTEM
BA-ICE-SM	SILVER "PLUS" SYSTEM

Hard glass, coated Sterilume® EX UV lamps for long, consistent life (9000 hours)

S287RL	FOR S1Q-PA
S330RL	FOR S2Q-PA & SSM-17
S463RL	FOR S5Q-PA, SV5Q-PA, SSM-24, SSMV-24
S810RL	FOR S8Q-PA, SV8Q-PA, SSM-37, SSMV-37
S36RL	FOR S12Q-PA, SV12Q-PA, SSM-39, SSMV-39

gland nut RN-001

Open-ended, 214 fused quartz sleeves with fire polished ends

QS-001	FOR S1Q-PA
QS-330	FOR S2Q-PA & SSM-17
QS-463	FOR S5Q-PA, SV5Q-PA, SSM-24, SSMV-24
QS-810	FOR S8Q-PA, SV8Q-PA, SSM-37, SSMV-37
QS-012	FOR S12Q-PA, SV12Q-PA, SSM-39, SSMV-39

UV sensor

254NM-S1	FOR SSM-17, SSM-24, SSM-37, SSMV-24, SSMV-37
254NM-S2	FOR SSM-39, SSMV-39

IEC replacement power cords for Silver™ ICE Controller (sold separately)

260010	NORTH AMERICAN (NEMA 5-15P), 3-PRONG GROUNDED
602637	CONTINENTAL EUROPEAN (CEE 7/7) 2-PIN WITH GROUND, "SCHUKO"
260012	UK VERSION (BS 1363) 3-PRONG GROUNDED (5 AMP FUSE)
260013	AUSTRALIAN VERSION (AS 3112) 3-PRONG GROUNDED
260019	NO CONNECTOR, 3-WIRE, BARE LEADS

260019	PAS DE RACCORD, 3 FILS À NU
260013	VERSION AUSTRALIENNE (AS 3112) 3 FICHES MISES À LA TERRE
260012	VERSION BRITANNIQUE (BS 1363) 3 FICHES MISES À LA TERRE (FUSIBLE 5A)
602637	CONTINENT EUROPÉEN (CEE 7/7) 2 FICHES AVEC MISE À LA TERRE, "SCHUKO"
260010	3 FICHES MISES À LA TERRE AMÉRIQUE DU NORD (NEMA 5-15P)

Cordon d'alimentation IEC pour contrôleur ICE Silver™ (vendu séparément)

254NM-S2	POUR SSM-39, SSMV-39 SSMV-37
254NM-S1	POUR SSM-17, SSM-24, SSMV-24, SSMV-37

Capteur UV

QS-012	POUR S12Q-PA, SV12Q-PA, SSM-37, SSMV-37
QS-810	POUR S8Q-PA, SV8Q-PA, SSM-24, SSMV-24
QS-463	POUR S5Q-PA, SV5Q-PA, SSM-24, SSMV-24
QS-330	POUR S2Q-PA & SSM-17
QS-001	POUR S1Q-PA

Manchons à bouts ouverts, en verre de quartz 214 avec extrémités polies au feu

écrou de retenue RN-001

S36RL	POUR S12Q-PA, SV12Q-PA, SSM-39, SSMV-39
S810RL	POUR S8Q-PA, SV8Q-PA, SSM-37, SSMV-37
S463RL	POUR S5Q-PA, SV5Q-PA, SSM-24, SSMV-24
S330RL	POUR S2Q-PA ET SSM-17
S287RL	POUR S1Q-PA

Lampes ultraviolettes de verre dur Sterilume®-EX avec revêtement pour une meilleure durée de vie (9 000 heures)

BA-ICE-SM	SYSTÈME "PLUS"
BA-ICE-S	SYSTÈME DE "BASE"

TENSION - 100-240 V/50-60 HZ

Note: bouchon de SSMV-39 seulement

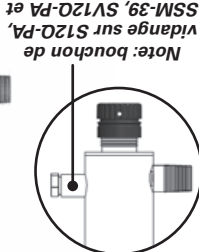

440265-R	POUR SV12Q-PA, SSMV-39
440264-R	POUR SV8Q-PA, SSMV-37
440263-R	POUR SV5Q-PA, SSMV-37

réducteur de débit pour modèles homologués seulement

réducteur de débit pour modèles homologués seulement

410867 joint torqué

bague de retenue de lampe connecteur

brides de montage - 410846 SSM-39 et SSMV-39 NOTE: S12Q-PA, SV12Q-PA, SV12Q-PA et SSMV-39 seulement



AVERTISSEMENT – Pour la protection contre les blessures on doit toujours observer quelques mesures de sécurité fondamentales, dont les suivantes:

1. LIREZ ET RESPECTEZ TOUTES LES DIRECTIVES DE SÉCURITÉ.

2. MISE À LA TERRE - Ce système doit être doté d'une mise à la terre. En cas de fonctionnement anormal ou de défaillance du système, la mise à la terre fournit un passage de résistance moindre où le courant électrique peut se dissiper, ce qui réduit le risque de choc électrique. Le système est équipé d'un cordon contenant un conducteur et une broche de mise à la terre. La fiche doit être insérée dans une prise qui a été convenablement installée et mise à la terre conformément aux règlements et codes en vigueur.

DANGER – Une connexion inadéquate du conducteur de mise à la terre de l'équipement peut avoir pour conséquence un risque de choc électrique. Si vous avez le moindre doute au sujet de la qualité de la mise à la terre du système, informez-vous auprès d'un électricien certifié ou du personnel technique de VIOUA. Ne modifiez en aucun cas la fiche du système. Si elle ne s'insère pas dans la prise, demandez les services d'un électricien certifié pour l'installation d'une prise de courant adéquate. N'employez en aucun cas un adaptateur avec le système.

DISJONCTEUR DE FUITE DE TERRE - Conformément au Code national de l'électricité (NFPA 70) et dans le but de fournir une protection supplémentaire contre le risque de choc électrique, le système doit être branché sur une prise d'alimentation disposant d'une prise de terre adéquatement connectée à la terre qui est elle-même protégée par un disjoncteur de fuite de terre. Vérifiez le fonctionnement du disjoncteur de fuite de terre conformément au calendrier d'entretien suggéré par son fabricant.

AVERTISSEMENT – Toujours débrancher l'appareil de la prise de courant avant toute intervention d'entretien.

DANGER – Pour éviter les possibilités de choc électrique, il faut être particulièrement prudent en raison de la présence d'eau près des appareils électriques. À moins qu'une situation rencontrée soit expressément décrite par les sections d'entretien et de dépannage, n'essayez pas d'effectuer des réparations vous-même; consultez un centre de réparation autorisé. Examinez soigneusement le système de désinfection après son installation. Il ne devrait pas être branché s'il y a de l'eau sur des pièces qui ne devraient pas être mouillées, comme le ballast ou le connecteur de lampe. Ne faites pas fonctionner le système de désinfection si son cordon ou sa fiche sont abîmés, s'il ne fonctionne pas bien ou s'il est tombé ou endommagé de quelque façon que ce soit.

Note : La longévité prévue de la lampe UV à l'intérieur du système de désinfection est d'environ 9000 heures. Pour garantir une protection permanente, remplacer la lampe UV chaque année.



1.



2.



3.



5.



4.



6.



7.

Safety Instructions:

WARNING - to guard against injury, basic safety precautions should be observed, including the following:

1. READ AND FOLLOW ALL SAFETY INSTRUCTIONS.

2. GROUNDING - This product must be grounded. If it should malfunction or breakdown, grounding provides a path of least resistance for electric current to reduce the risk of electrical shock. This system is equipped with a cord having an equipment-grounding conductor and a grounding plug. The plug must be plugged into an appropriate outlet that is properly installed and grounded in accordance with all local codes and ordinances.

DANGER – Improper connection of the equipment-grounding conductor can result in a risk of electrocution. Check with a qualified electrician or service personnel if you are in doubt as to whether the outlet is properly grounded. Do not modify the plug provided with this system – if it will not fit the outlet, have a proper outlet installed by a qualified electrician. Do not use any type of adapter with this system.

3. GROUND FAULT CIRCUIT INTERRUPTER PROTECTION - To comply with the National Electrical Code (NFPA 70) and to provide additional protection from the risk of electric shock, this system should only be connected to a properly grounded, grounding-type power supply receptacle that is protected by a Ground Fault Circuit Interrupter (GFCI). Inspect operation of GFCI as per manufacturers suggested maintenance schedule.

4. CAUTION - Always disconnect power before servicing.

5. DANGER - To avoid possible electric shock, special care should be taken since water is present near electrical equipment. Unless a situation is encountered that is explicitly addressed by the provided maintenance and troubleshooting sections, do not attempt repairs yourself, refer to an authorized service facility.







6. Carefully examine the disinfection system after installation. It should not be plugged in if there is water on parts not intended to be wet such as, the ballast or lamp connector.











7. Do not operate the disinfection system if it has a damaged cord or plug, if it is malfunctioning or if it has been dropped or damaged in any manner.

8. Always disconnect water flow and unplug the disinfection system before performing any cleaning or maintenance activities. Never yank the cord to remove from an outlet; grasp the wall plug and pull to disconnect.

9. Do not use this disinfection system for other than intended use (potable water applications). The use of attachments not recommended or sold by the manufacturer / distributor may cause an unsafe condition.

Note: The UV lamp inside of the disinfection system is rated at an effective life of approximately 9000 hours. To ensure continuous protection, replace the UV lamp annually.

-  10. Intended for indoor use only. Do not install this disinfection system where it will be exposed to the weather or to temperatures below freezing. Do not store this disinfection system where it will be exposed to the weather. Do not store this disinfection system where it will be exposed to temperatures below freezing unless all water has been drained from it and the water supply has been disconnected.
-  11. Read and observe all the important notices and warnings on the water disinfection system.
-   12. **EXTENSION CORDS** - If an extension cord is necessary, use only 3-wire extension cords that have 3-prong grounding-type plugs and 3-pole cord connectors that accept the plug from this system. Use only extension cords that are intended for outdoor use. Use only extension cords having an electrical rating not less than the rating of the system. A cord rated for less amperes or watts than this system rating may overheat. Exercise caution when arranging the cord so that it will not be tripped over or pulled. Do not use damaged extension cords. Examine extension cord before using and replace if damaged. Do not abuse extension cord. Keep extension cord away from heat and sharp edges. Always disconnect the extension cord from the receptacle before disconnecting this system from the extension cord. Never yank cord to pull plug from outlet. Always grasp the plug and pull to disconnect.
-  13. The UV system is not to be used or played with by children. Persons with reduced physical, sensory or mental capabilities, or lack of experience and knowledge, are also not to handle the UV system unless they have been given supervision or instruction.
14. SAVE THESE INSTRUCTIONS.
-   **Warning:** The UV light given off by this unit can cause serious burns to unprotected eyes and skin. Never look directly at an illuminated UV lamp. When performing any work on the UV disinfection system always unplug the unit first. Never operate the UV system while the UV lamp is outside of the UV chamber.

8.   Déconnectez toujours l'alimentation en eau d'un système de désinfection et sa prise électrique avant de commencer son nettoyage ou son entretien. Ne tirez jamais sur le cordon pour le débrancher de la prise murale; saisissez la fiche murale et tirez-la pour la débrancher.
9.  N'utilisez pas ce système de désinfection à d'autres fins que celles pour lesquelles il est conçu (applications pour l'eau potable). L'utilisation d'accessoires qui ne sont ni approuvés, ni recommandés, ni vendus par le fabricant/distributeur peut créer une situation dangereuse.
10.  Réservez pour une utilisation à l'intérieur. N'installez pas ce système de désinfection là où il sera exposé au climat ou à des températures inférieures à 0 °C, à moins qu'il n'ait été vidé de toute l'eau qu'il contient et qu'il ait été déconnecté de l'alimentation en eau.
11.  Lisez et respectez tous les avertissements et toutes les mises en garde sur le système de désinfection.
12.   **RALLONGES ÉLECTRIQUES** - Si une rallonge électrique doit être employée, employez alors un modèle à 3 broches qui peut recevoir la fiche du système. Employez uniquement une rallonge conçue pour une utilisation à l'extérieur. Assurez-vous que le calibre de la rallonge correspond au moins à celui du système. Un cordon dont le calibre est ampères ou en watts est inférieur à celui du système pourrait surchauffer. Soyez prudent au moment de disposer la rallonge, de façon à ce qu'elle ne présente pas de risque de chute ou de débranchement accidentel. N'employez qu'une rallonge qui est en bon état. Examinez-la avant l'utilisation. Remplacez-la si elle est endommagée. Ne soumettez pas la rallonge à un usage abusif. Conservez-la à l'abri de toute source de chaleur et de tout bord tranchant. Veillez à toujours débrancher la rallonge à partir de la prise de courant avant de déconnecter le système de la rallonge. Ne tirez jamais sur un cordon d'alimentation pour le débrancher. Saisissez plutôt la fiche et tirez sur celle-ci.
13.   Le système UV ne doit pas être utilisé ni manipulé par des enfants. Les personnes à capacités physiques, sensorielles ou mentales affaiblies ou qui n'ont pas l'expérience ni la connaissance de ces systèmes doivent également éviter de le manipuler sans supervision si elles n'ont pas reçu une formation appropriée.
14.  CONSERVEZ CES DIRECTIVES.
- Avvertimento :** La lumière émise par cet appareil peut causer de graves blessures à la peau et aux yeux non protégés. Ne jamais regarder directement une lampe UV allumée. Lors de l'exécution de travaux d'entretien sur le stérilisateur, débrancher toujours l'appareil d'abord. Ne jamais faire fonctionner la lampe UV lorsqu'elle est hors de la chambre d'irradiation.

Caractéristiques chimiques de l'eau :

La qualité de l'eau est un facteur extrêmement important pour la performance du système UV. On recommande les niveaux suivants pour l'installation :

- Fer : < 0,3 ppm (0,3 mg/l)
- Dureté* : > 7 gpg (120 mg/l)
- Turbidité : > 1 unité NTU
- Manganèse : > 0,05 ppm (0,05 mg/l)
- Tannins : > 0,1 ppm (0,1 mg/l)
- Transmission UV : < 75 % (demander les recommandations du fabricant pour les applications dans lesquelles la transmission UV est inférieure à 75 %)

* Lorsque la valeur de dureté totale est inférieure à 7 gpg (120 mg/l), l'appareil peut fonctionner efficacement si on nettoie périodiquement le manchon de quartz. Lorsque la valeur de dureté totale est supérieure à 7 gpg (120 mg/l), on doit soumettre l'eau à un adoucissement. Si certains composants de l'eau sont présents en quantités supérieures à celles indiquées ci-dessus, un pré-traitement approprié est recommandé pour la correction de la composition de l'eau avant l'installation du système de désinfection UV. Ces paramètres de qualité de l'eau peuvent être testés par votre détaillant local, ou par la plupart des laboratoires d'analyses privés. *Il est essentiel d'avoir un traitement préparatoire approprié pour que le système de désinfection UV fonctionne comme prévu.*

Installation du système de désinfection UV :

- **ATTENTION**, le contrôleur électronique doit être branché à une prise mise à la terre et le fil de masse du raccord de lampe doit être branché à la chambre en acier inoxydable du réacteur.
- Le système de désinfection est conçu pour être installé horizontalement ou verticalement au point d'utilisation ou au point d'entrée selon le débit nominal de l'appareil.
- **Note** : L'installation idéale est verticale avec le raccord de lampe en haut. Vous éviterez ainsi que l'eau endommage les broches de la lampe et le connecteur de lampe.
- Le contrôleur devrait être installé au-dessus ou à côté de la chambre du réacteur. Afin d'éviter que de la condensation s'écoule sur le fil et cause un risque latent d'incendie, ne jamais l'installer à la verticale, le raccord AC sur le dessus. Des boucles d'également sur tous les fils branchés au contrôleur du ballast sont fortement recommandées (Figure 1D).
- Le système d'eau complet, y compris les réservoirs d'eau chaude ou pressurisée, doit être stérilisé avant le démarrage en le rinçant au chlorure (eau de Javel domestique) pour détruire toute contamination résiduelle (voir la page 6).
- Pour des raisons de sécurité, le système de désinfection devrait être branché à un circuit de disjonction de fuite à la terre.
- Le système de désinfection est conçu pour une utilisation à l'intérieur seulement; ne pas installer le système de désinfection à un endroit exposé aux intempéries.
- Installer le système de désinfection sur une canalisation d'eau froide.
- Pour alimenter l'ensemble de la maison, installer le système de désinfection avant tout embranchement de canalisation secondaire.
- Le système de désinfection doit être précédé par un filtre à sédiments (5 microns); idéalement, le système de désinfection devrait être le dernier à traiter l'eau avant qu'elle parvienne au robinet.

Water Chemistry:

Water quality is extremely important for the optimum performance of your UV system. The following levels are recommended for installation:

- Iron: < 0.3 ppm (0.3 mg/L)
- Hardness*: < 7 gpg (120 mg/L)
- Turbidity: < 1 NTU
- Manganese: < 0.05 ppm (0.05 mg/L)
- Tannins: < 0.1 ppm (0.1 mg/L)
- UV Transmittance: > 75% (call factory for recommendations on applications where UVT < 75%)

* Where total hardness is less than 7 gpg, the UV unit should operate efficiently provided the quartz sleeve is cleaned periodically. If total hardness exceeds 7 gpg, the water should be softened. If your water chemistry contains levels in excess of those mentioned above, proper pre-treatment is recommended to correct these water problems prior to the installation of your UV disinfection system. These water quality parameters can be tested by your local dealer, or by most private analytical laboratories. *Proper pre-treatment is essential for the UV disinfection system to operate as intended.*

Installing your UV Disinfection System:

- **CAUTION**, electronic ballast must be connected to a grounded receptacle and the lamp connector ground wire connected to the stainless steel reactor chamber.
- The disinfection system is designed to be mounted either horizontally or vertically at the point-of-use or point-of-entry depending on the specific flow rate of the unit. **Note**: The ideal installation is vertical with the lamp connector on top. This is to prevent water damage from occurring on the lamp pins and lamp connector.
- The ballast should be mounted either above or beside the reactor chamber. Never mount vertically with AC connector at top of ballast to prevent moisture from running down cordage and causing a potential fire hazard. Drip loops in all cordage connected to ballast controller is highly recommended (see figure 1D).
- The complete water system, including any pressure or hot water tanks, must be sterilized before start up by flushing with chlorine (household bleach) to destroy any residual contamination (see page 6).
- For safety purposes, the disinfection system should be connected to a ground fault interrupt circuit.
- The disinfection system is intended for indoor use only, do not install disinfection system where it may be exposed to the weather.
- Install the disinfection system on cold water line only.
- If treating the entire house, install the disinfection system before any branch lines.
- A 5 micron sediment filter must precede the disinfection system. Ideally, the disinfection system should be the last treatment the water receives before it reaches the faucet.

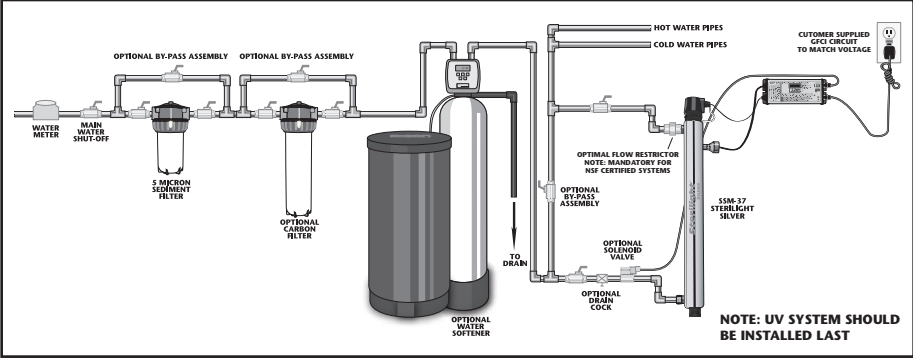

1. The above picture shows the installation of a typical disinfection system and the related components that may be used for the installation. The use of a by-pass assembly is recommended in case the system requires "off-line" maintenance. If this is the case, it must be noted that the system will require supplementary disinfection of the distribution system if any water is used during this by-pass condition. In addition, during by-pass, the water will NOT be disinfected and the attached "DO NOT CONSUME THE WATER" tag (included with the system), should be physically installed on the by-pass assembly until such time as the system is sanitized and returned to service. Please refer to the complete disinfection procedure as outlined on page 6 of this document. If the water is to be consumed while the system is off-line, the water must be boiled for twenty minutes prior to consumption.

2. Select a suitable location for the disinfection system and its related components. As it is recommended to install a ground fault protected circuit (GFCI), make sure that this is taken into consideration prior to any installation. The system can either be installed vertically (inlet port at the bottom) (Figure 1A), or horizontally (Figure 1B), however the vertical installation is the most preferred method. When selecting a mounting location, you must also leave enough space to allow for the removal of the UV lamp and/or quartz sleeve (typically leave a space equal to the size of the reactor chamber itself). (Note: Installation drawings show Silver "PLUS" system with UV sensor for representation purpose only)

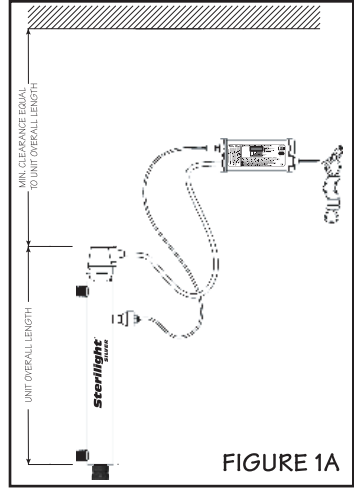
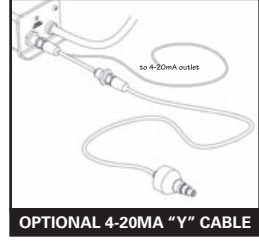

FIGURE 1A

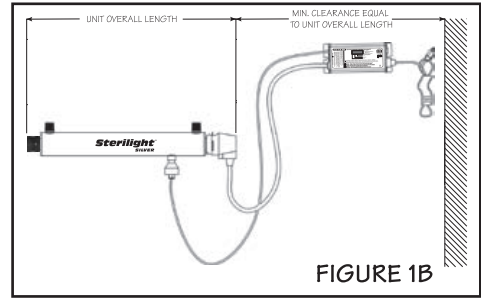

FIGURE 1B

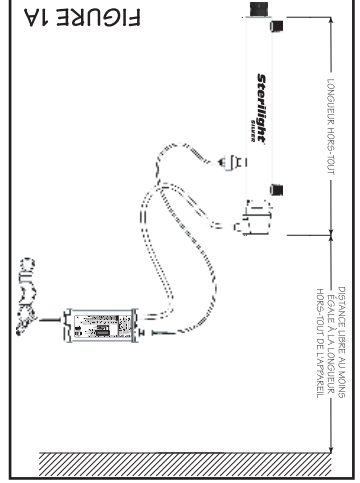
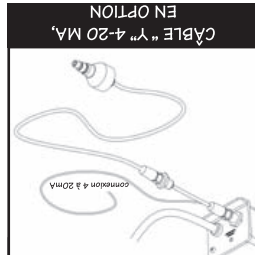
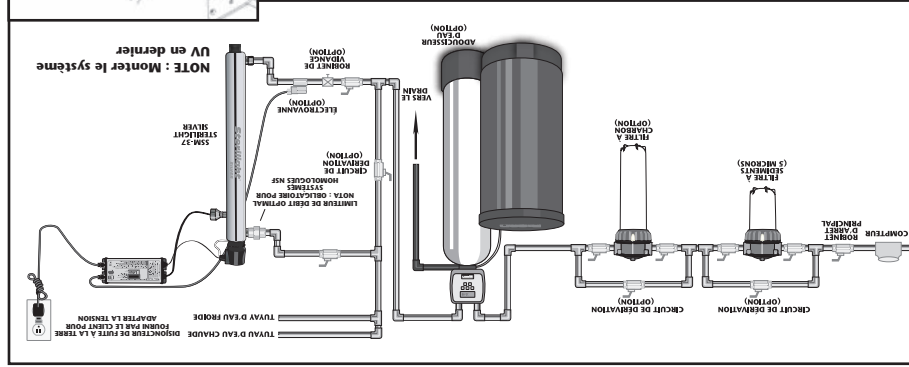

FIGURE 1A

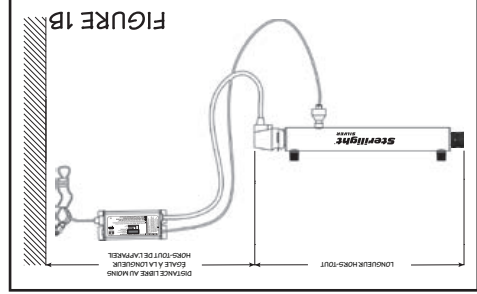
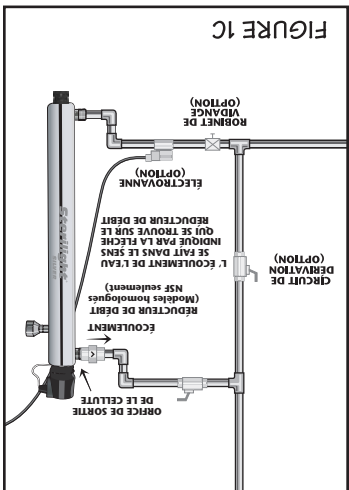
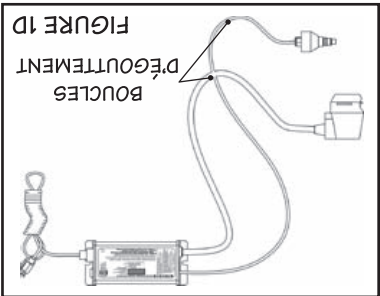
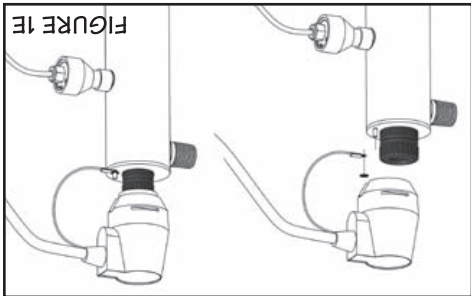

FIGURE 1B

1. L'illustration ci-dessus présente une configuration typique d'installation du système de désinfection et des composants connexes. On recommande l'installation d'un circuit de dérivation, ce qui permettra l'exécution d'interventions d'entretien sans interruption de la distribution d'eau. Dans un tel cas, on doit noter qu'une opération de désinfection supplémentaire du circuit de distribution sera nécessaire si de l'eau non désinfectée y a circulé. De plus, l'eau qui circulerait dans le système à travers le circuit de dérivation NE SERRAIT PAS désinfectée – on doit donc installer bien en vue l'étiquette fournie "NE PAS CONSOMMER L'EAU" sur le circuit de dérivation jusqu'à ce que le traitement de désinfection complet du système ait été effectué et qu'il ait été remis en service. Voir la description complète du processus de désinfection à la page 6 de ce document. Si de l'eau qui n'a pas été traitée par le système à l'occasion d'une intervention d'entretien doit être consommée, on doit la faire bouillir vingt minutes avant de la consommer.

2. Choisir un emplacement approprié pour l'installation du système de désinfection et des composants connexes. Tenir compte de la recommandation d'installer un dispositif de fuite à la terre (recommandé). Le système peut être installé verticalement (l'orifice d'entrée d'eau en bas – Figure 1A) ou horizontalement (Figure 1B); cependant, il est préférable de l'installer verticalement. Lors du choix de l'emplacement d'installation, veiller à laisser un espace libre suffisant pour les opérations de remplacement de la lampe UV et/ou du manchon de quartz (typiquement, on laisse un espace correspondant à la taille du réacteur lui-même). (Note : pour fins de démonstration seulement, ces diagrammes représentent une installation comprenant le système Silver "PLUS" avec un capteur à UV)



3. Fixer le système sur le mur à l'aide des brides fournies. On peut employer diverses méthodes pour raccorder le système à la source d'eau; cependant on recommande l'emploi de raccords union. On recommande fortement l'installation d'un limiteur de débit, afin que le débit recommandé par le fabricant soit maintenu. On doit installer le limiteur de débit sur la sortie d'eau, tout en respectant le sens de circulation de l'eau (flèche gravée sur le régulateur de débit - Figure 1C). N'EFFECTUER AUCUNE OPÉRATION DE SOUDAGE PENDANT QUE LES RACCORDS SONT FIXÉS AU SYSTÈME. VOUS POUVEZ CAUSER DES DOMMAGES AUX JOINTS TORIQUES. Fixer le contrôleur Silver ICE horizontalement sur le mur, à proximité du réacteur. Idéalement, placer le contrôleur au-dessus du réacteur et à distance de tout branchement de la canalisation d'eau, pour éviter que le contrôleur puisse être arrosé ou mouillé par une éventuelle fuite d'eau au niveau d'une connexion ou par la condensation. De plus, former une demi-boucle avec le câble d'alimentation électrique, le câble du capteur et le câble de la lampe (Figure 1D), ce qui empêchera que l'eau s'écoule le long d'un câble et s'introduise dans le contrôleur. Fixer le fil vert serré à l'aide de l'écroû à oreille fourni (Figure 1E).
4. Installer la lampe UV et le capteur UV - voir les instructions aux pages 7 à 9.
5. Après avoir réalisé tous les raccordements, ouvrir lentement l'arrivée d'eau et inspecter tous les composants du circuit pour des fuites. Les points où il y a un joint torique sont les plus sujets à la formation d'une fuite. En cas de fuite, fermer l'arrivée d'eau, vidanger complètement le réacteur, enlever l'écroû de retenue, essayer soigneusement le joint torique et les filetages et réinstaller.
7. Après vérification de l'absence de toute fuite, raccorder le câble d'alimentation du système au disjoncteur de fuite à la terre; vérifier le bon fonctionnement du contrôleur et de l'ensemble du système. Le contrôleur détecte la présence de la tension d'alimentation électrique du système et de l'illumination de la lampe. Il demeurera cependant important de NE JAMAIS REGARDER DIRECTEMENT LA LAMPE UV ALLUMÉE.
8. Laisser l'eau s'écouler quelques minutes pour évacuer tout résidu d'air ou de poussières qui peuvent être présents dans le réacteur. NOTE: En l'absence d'une circulation de l'eau, l'eau présente dans le réacteur s'échauffe parce que la lampe UV est toujours allumée. Pour éviter ceci, laisser l'eau s'écouler par un robinet d'eau froide, n'importe où dans la maison, pendant une minute - ceci permettra l'évacuation de l'eau réchauffée du réacteur.



3. Mount the system to the wall using the supplied clamps. Various connection methods can be used to connect the water source to the system, however union type connectors are recommended. The use of a flow restrictor device is strongly recommended when installing your system in order to maintain the manufacturer's rated flow rate. The flow restrictor should be installed on the outlet port and is designed to be installed in one direction only. Ensure that the flow of the water matches the flow direction as indicated on the flow restrictor (Figure 1C). DO NOT SOLDER CONNECTIONS WHILE ATTACHED TO THE SYSTEM AS THIS COULD DAMAGE THE O-RING SEALS.
4. Mount the Silver ICE controller horizontally to the wall, near the reactor chamber. Ideally place the controller above the reactor and away from any water connection point, to prevent any water from potentially leaking onto the controller by means of a leak at a connection point or a "sweating" system. Make sure you allow for a "drip-loop" (Figure 1D) on the lamp, sensor and power cord, again, to prevent any water from potentially entering the controller. Affix the green ground wire to the grounding lug at the top of the reactor vessel and securely fasten with the lugnut provided (Figure 1E).
5. Install the UV lamp and UV sensor as outlined on pages 7-9.
6. When all plumbing connections are made, slowly turn on the water supply and check for leaks. The most likely cause for leaks is from the o-ring seal. In case of a leak, shut water off, drain cell, remove the retaining nut, wipe the o-ring and threads clean and re-install.
7. Once it is determined that there are no leaks, plug the system into the ground fault interrupter, and check controller to ensure the system is operating properly. The controller is designed to detect both power to the system and lamp illumination. It is important to NEVER LOOK DIRECTLY AT THE GLOWING UV LAMP.
8. Allow the water to run for a few minutes to clear any air or dust that may be in the reactor. PLEASE NOTE: When there is no flow, the water in the cell will become warm, as the UV lamp is always on. To remedy this, run a cold water tap anywhere in the house for a minute to flush out the warm water.

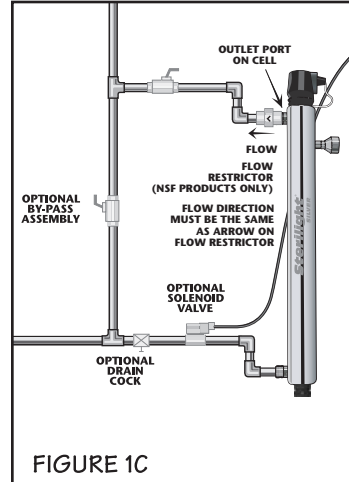
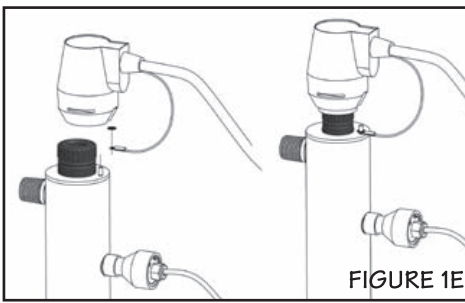
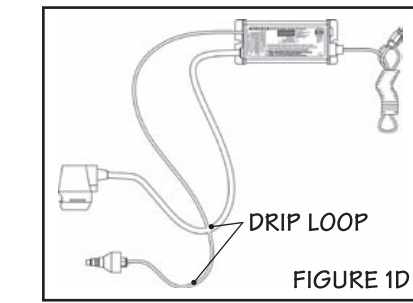

UV disinfection is a physical disinfection process and does not add any potentially harmful chemicals to the water. As UV does not provide a disinfection residual, it is imperative that the entire distribution system located after the UV be chemically disinfected to ensure that the water is free from any bacteriological contaminants. The disinfection process must be performed immediately after the UV unit is installed and repeated thereafter whenever the UV is shut down for service, without power, or inoperative for any reason. The procedure for sanitizing the plumbing system is readily accomplished as follows:

1. Shut off the upstream water supply that feeds water into the reactor chamber and depressurize water system. Remove the pre-filter cartridge and fill the sump with 1-2 cups of household (5.25%) bleach (chlorine) – Do NOT use hydrogen peroxide. At all times during this process, make sure the UV unit (and lamp) is turned on and operational!
2. Repressurize water system, open each faucet and allow cold water to run until you smell chlorine, shut the faucet off and then repeat the process for each faucet, including hot water. You must ensure that all taps, including outside faucets, dishwashers, shower heads, washing machines, connections to refrigerators, toilets, etc., pass chlorinated water.
3. Once all the locations have passed the chlorine disinfection solution, you will need to leave the solution sit for a period of 20 – 30 minutes. Reinstall the pre-filter cartridge into the filter and then flush the chlorine solution from the system until no chlorine smell is detectable. Make sure that each fixture that was disinfected in step two is completely flushed of the chlorine solution as the consumption of this water is not advised due to the extremely high concentrations of chlorine. It is important to remember that in the event that a UV is briefly shut down for routine cleaning or during power interruptions where water could have passed through the system, the aforementioned procedure must also be followed.

Note A: The addition of chlorine (bleach) to a hot water tank that has in the past been fed with untreated raw water with high levels of other contaminants (iron, manganese, hydrogen sulphide, organics, etc.) will result in oxidation of these contaminants and may require repeated flushing of the hot water tank. This contingency must be dealt with independently under the start-up procedure for any other conditioners that may form a part of the pre-treatment for the UV unit.

Note B: The above procedure (Steps 1 to 3) will result in a massive chlorine residual far in excess of the 0.5 to 1.0 mg/L typically present in municipally chlorinated water and of a magnitude consistent with the minimum 50 mg/L chlorine solution recommended for the disinfection of distribution systems known to be contaminated. Do not consume water until complete system has been flushed.

PLEASE NOTE: As the Silver “Plus” systems include a 254nm UV intensity monitor, it should be noted that the introduction of the bleach solution required for disinfection WILL trigger a temporary low UV condition. This is due to the fact that the bleach physically “clouds” the raw water. Once the bleach runs through the system, the alarm condition will return to normal. During this sanitization process, the audible alarm condition on the Silver “Plus” controller can be temporarily deferred by pressing the “RESET” switch for 5 seconds. By doing this, the audible alarm will be silenced and the solenoid relay will close (AC power will be provided to the normally closed (NC) solenoid, allowing water to pass through the system). The system will display  on the controller LED. This condition will remain for 12 hours unless the system is manually reset as outlined on page 10 of this manual.

La désinfection par rayonnement UV est un processus physique qui n'ajoute rien à l'eau. Comme la désinfection n'a aucun effet résiduel, il est impératif que la totalité du circuit de distribution en aval du système de désinfection UV fasse l'objet d'une désinfection chimique, afin que l'eau soit totalement exempte de contaminants bactériologiques. Le processus de désinfection doit être exécuté immédiatement après l'installation du système UV, et on doit répéter cette opération de désinfection après chaque interruption du fonctionnement du système de désinfection UV (intervention d'entretien, panne d'alimentation électrique, etc.). Le processus de désinfection chimique du circuit de plomberie peut être exécuté comme suit :

1. Fermer l'alimentation d'eau en amont qui approvisionne la chambre du réacteur et dépressuriser le système. Enlever la cartouche de préfiltration et verser dans le récipient 1 à 2 tasses d'eau de Javel (5,25 % de chlore) – ne pas utiliser de peroxyde d'hydrogène. Durant ce processus, veiller constamment à ce que le système de désinfection UV et la lampe soient opérationnels et en marche en permanence.
2. Pressuriser le système, ouvrir chaque robinet individuellement, lorsque vous sentez une odeur de chlore, fermer le robinet et répéter ce processus à chaque robinet incluant ceux d'eau chaude. Lorsqu'on perçoit l'odeur du chlore, fermer les robinets, puis répéter la même opération pour les robinets d'eau chaude. On doit veiller à ce que de l'eau chlorée traverse ainsi chaque robinet, y compris les robinets extérieurs, ceux du lave-vaisselle, des pommes de douche, de la lavuse, du réfrigérateur, de la chasse d'eau des toilettes, etc.
3. Lorsque la solution de désinfection chlorée a atteint chaque point de sortie du circuit de distribution, on doit laisser la solution de désinfection séjourner dans le circuit durant 20 à 30 minutes. Réinstaller ensuite la cartouche de préfiltration dans le corps de filtre, puis purger la solution de chlore du circuit, jusqu'à ce que l'odeur de chlore ne soit plus détectable. Laisser l'eau couler par chaque point de sortie qui a été désinfecté à l'étape 2, afin d'éliminer complètement la solution chlorée – il ne faudra pas consommer cette eau chlorée, car la concentration de chlore sera très élevée. Il est important de se souvenir que le processus de désinfection décrit ci-dessus devra être exécuté de nouveau à chaque fois que le système de désinfection UV aura été brièvement mis hors service (nettoyage de routine, interruption de l'alimentation électrique, etc.), et lorsque de l'eau non traitée aura pu circuler dans le circuit de distribution.

Note A : Dans le cas d'un réservoir d'eau chaude qui a, dans le passé, reçu de l'eau non traitée contenant une concentration élevée d'autres contaminants (fer, manganèse, sulfure d'hydrogène, matières organiques, etc.), l'addition de chlore provoquera l'oxydation des dits contaminants et il sera peut-être nécessaire d'effectuer un rinçage prolongé du réservoir d'eau chaude. Ceci doit être effectué indépendamment durant le processus de mise en service, pour tout autre équipement de conditionnement ou prétraitement qui peut être associé au système de désinfection UV.

Note B : Après l'exécution du traitement de désinfection ci-dessus (étapes 1 à 3), la concentration résiduelle de chlore sera de loin supérieure à la valeur de 0,5 à 1 mg/l, qu'on observe typiquement dans l'eau distribuée par les municipalités; elle devrait être supérieure à 50 mg/l, valeur minimale recommandée pour la désinfection de systèmes de distribution qui ont fait l'objet d'une contamination connue. Ne pas consommer l'eau tant et aussi longtemps que le système n'aura pas été rincé complètement.

VEUILLEZ NOTER : Les systèmes Silver “PLUS” étant munis d'un capteur UV de 254 nm, l'ajout d'eau de Javel brouillera l'eau et aura pour effet de déclencher un signal temporaire de faible retournera au mode normal. Durant ce processus de désinfection, vous pouvez interrompre temporairement la condition d'alarme sonore du contrôleur Silver “Plus” en appuyant sur le bouton “RESET” pendant cinq (5) secondes. Dès lors, vous réduirez l'alarme au silence. L'affichage du contrôleur DCL du système indiquera  . Cette condition durera 12 heures, à moins que le système ne soit réinitialisé à la main tel qu'expliqué à la page 10 de ce guide.

- On doit toujours débrancher l'alimentation électrique avant toute intervention sur le système de désinfection.
- Inspecter régulièrement le système de désinfection pour s'assurer que les voyants d'allumage sont allumés et qu'aucune alarme n'est déclenchée.
- Remplacer la lampe UV chaque année (ou à intervalles de deux ans dans le cas d'une utilisation saisonnière) pour garantir un niveau de désinfection maximum.
- Veiller à toujours vidanger la chambre du réacteur avant la fermeture hivernale d'une résidence saisonnière, ou avant de laisser l'équipement à un endroit où il pourrait être exposé à une température inférieure à 0 °C.

Instructions d'utilisation et d'entretien :

Attention : ne pas oublier de débrancher l'alimentation électrique avant d'exécuter des travaux sur le stérilisateur.

Remplacement de la lampe UV :
NOTE : APRES AVOIR REMPLACÉ LA LAMPE, RÉINITIALISER LE COMPTEUR DE LA DURÉE RÉSIDUELLE DE LA LAMPE (p. 11) – visitez www.lamprecycle.org pour disposition des lampes usées

1. Pour remplacer la lampe, il n'est PAS nécessaire de déconnecter le système de la canalisation d'eau, ni de vidanger la chambre du réacteur. NE PAS FAIRE COULER LEAU DURANT CE PROCESSUS.

Le remplacement de la lampe est une opération simple et rapide, qui ne nécessite aucun outillage spécial. Pour garantir une désinfection adéquate, on doit remplacer la lampe UV à intervalles de 9 000 heures de service continu (environ 1 an).

2. Intermompre l'alimentation électrique et laisser le processus de mise hors-tension s'exécuter pendant 30 secondes. Enlever le connecteur en retirant la bague métallique de retenue (Figure 2A) du corps du connecteur. Enlever le connecteur et retirer la lampe de la chambre du réacteur. Lorsque la lampe devient visible, séparer la lampe du connecteur (Figure 2B). Il suffit de séparer les deux composants – ne pas effectuer un mouvement de torsion entre la lampe et le connecteur. Éviter de toucher la surface de verre de la lampe. Il est acceptable de manipuler la lampe par les extrémités de céramique; cependant, s'il est nécessaire de toucher le tube de verre, porter des gants ou utiliser un linge doux. Retirer complètement la lampe de la chambre du réacteur; en veillant à ne pas incliner la lampe par rapport au réacteur; si la lampe est inclinée, une pression est exercée à l'intérieur du manchon de quartz, et ceci provoquera le bris du manchon.

3. Pour l'installation d'une lampe neuve, retirer d'abord la lampe de son emballage de protection; veiller encore à ne pas toucher la surface de verre de la lampe. Insérer délicatement la lampe dans le réacteur (à l'intérieur du manchon de quartz). Insérer le connecteur dans la chambre du réacteur. Ensuite, dépasser de deux pouces hors de la chambre du réacteur. Faire glisser le connecteur par-dessus l'écran de retenue, on doit veiller à ce que la bague de retenue métallique du connecteur soit retirée du corps du connecteur. Lorsque le connecteur est parfaitement placé par-dessus l'écran de retenue, ramener en place la bague de retenue métallique pour immobiliser

4. Lorsque la connexion est faite entre le connecteur et la lampe, sur la lampe UV (Figure 2D).

(Figure 2B). S'assurer que le connecteur soit parfaitement enfoncé repère de positionnement qui empêche un branchement incorrect de la lampe UV. Le connecteur comporte un manchon de quartz. Insérer le manchon de quartz à la lampe complètement la lampe dans la lampe de verre de la lampe. Insérer délicatement la lampe dans le manchon de quartz, et ceci provoquera le bris du manchon.

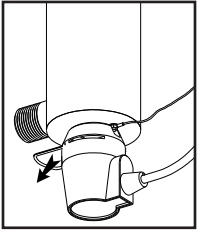

FIGURE 2A

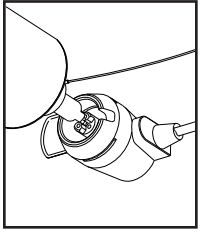

FIGURE 2B

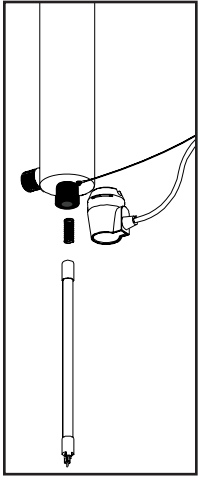

FIGURE 2C

OPERATION

- Always disconnect power before performing any work on the disinfection system.
- Regularly inspect your disinfection system to ensure that the power indicators are on and no alarms are present.
- Replace the UV lamp annually (or biennially if seasonal home use) to ensure maximum disinfection.
- Always drain the reactor chamber when closing a seasonal home or leaving the unit in an area subject to freezing temperatures.

Operating & Maintenance Instructions:

⚠ **Caution:** prior to performing any work on the disinfection system, always disconnect the power supply first.

UV Lamp Replacement :
NOTE: RESET LAMP LIFE TIMER AFTER LAMP REPLACEMENT (PG 10) – refer to www.lamprecycle.org for lamp disposal

1. To replace the lamp, there is NO need to disconnect the system from the water supply, nor to drain the water from the reactor chamber DO NOT USE WATER DURING THIS PROCEDURE. Lamp replacement is a quick and simple procedure requiring no special tools. The UV lamp must be replaced after 9,000 hours of continuous operation (approximately one year) in order to ensure adequate disinfection.

2. Disconnect main power source and allow the unit to power down for 30 sec. Remove the lamp connector by sliding the metal retaining ring (Figure 2A) away from the body of the connector. Remove connector and lamp from the reactor chamber. Separate the lamp from the connector (Figure 2B). Do not twist the lamp from the connector, simply slide the two apart. Avoid touching the lamp on the glass portion. Handling the lamp at the ceramic ends is acceptable, however if you must touch the lamp glass, please use gloves or a soft cloth. Fully remove the lamp from the reactor chamber being careful not to angle the lamp as it is removed from the chamber. If the lamp is removed on an angle, pressure will be applied on the inside of the quartz sleeve, causing the sleeve to fracture.

3. To install a new lamp, first remove the lamp from its protective packaging, again being careful not to touch the lamp glass itself. Carefully insert the lamp into the reactor vessel (actually inside the quartz sleeve) (Figure 2C). Insert the lamp fully into the chamber leaving about two inches of the lamp protruding from the chamber. Next, attach the connector to the UV lamp (Figure 2B). The connector is “keyed” and will only allow correct installation in one position. Ensure the connector is fully seated onto the UV lamp (Figure 2D).

4. Once the lamp is fully seated on the connector, slide the connector over the retaining nut. Make sure the metal retaining ring on the connector is pulled away from the body of the connector in order that the connector may slide fully over the retaining nut. Once the connector is located fully over the

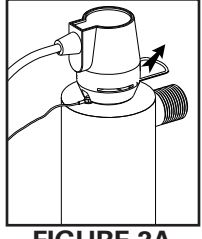

FIGURE 2A

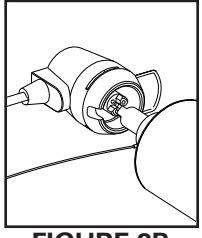

FIGURE 2B

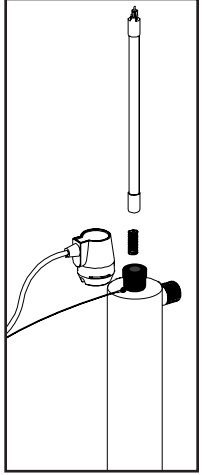

FIGURE 2C

retaining nut, slide the metal ring back in to lock the connector in place (Figure 2E). As this connector is keyed to the reactor chamber, make sure the notch on the connector (Figure 2D) is located over the ground lug located on the reactor chamber.

Quartz Sleeve Replacement / Cleaning:

1. If the water contains any hardness minerals (calcium or magnesium), iron or manganese, the quartz sleeve will require periodic cleaning. To remove the quartz sleeve, first remove the UV lamp as outlined in step 1-4 (page 7-8) then perform the following steps:

- Shut off water supply and drain all lines.
- Remove the lowest connection on the disinfection system and drain the UV chamber (use a small bucket under the unit to prevent a spill). Note: On S12Q-PA & SSM-39 systems, the reactor is provided with a 1/4" drain port. On this system, simply remove drain plug and allow water to drain into a bucket
- Remove gland nuts from both ends of the reactor chamber (Figure 3A), checking for the free floating spring inside sleeve at the opposite end to the lamp connection (do not allow quartz sleeve to fall).
- Carefully remove o-rings from the quartz sleeve (Figure 3A). As the o-ring may tend to adhere to the quartz sleeve, it is recommended to replace the o-rings annually. Remove quartz sleeve carefully from chamber.
- Clean the outside of the quartz sleeve with a cloth soaked in CLR, vinegar or some other mild acid and then rinse.
- Re-assemble the quartz sleeve in the UV chamber allowing the sleeve to protrude an equal distance from both ends of the UV chamber (Figure 3B).
- Wet the o-rings and slide onto each end of the quartz sleeve and reassemble the gland nuts (hand tight is sufficient), slide spring into quartz sleeve. Use new o-rings supplied.
- Re-tighten all connections, turn on water slowly and check for leaks.
- Re-install the UV lamp and lamp connector as per UV Lamp Replacement instructions on page 8.
- Plug in ballast and verify the POWER-ON LED display is illuminated and ballast power-up sequence operates.

Note: If the system is put on a temporary by-pass or if it becomes contaminated after the disinfection system, it will be necessary to shock the system with household bleach for a full 20 minutes before resuming the use of the water.

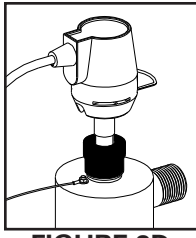

FIGURE 2D

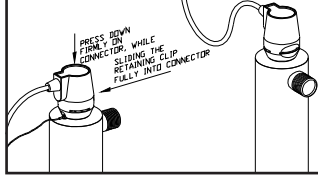

FIGURE 2E

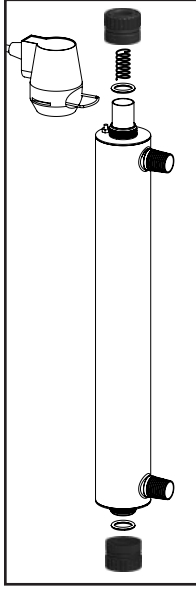

FIGURE 3A

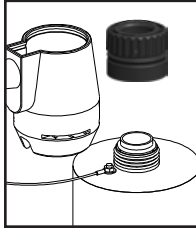

FIGURE 3B

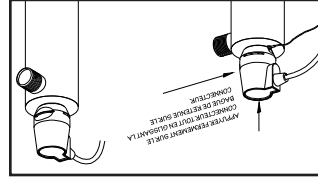
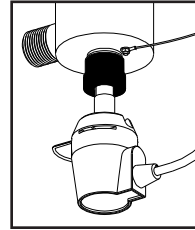

FIGURE 2E

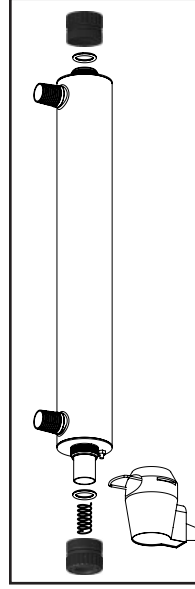

FIGURE 3A

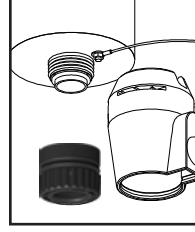

FIGURE 3B

le connecteur (Figure 2E). Le connecteur comporte un repère de positionnement par rapport à la chambre du réacteur, s'assurer que la dépression sur le connecteur (Figure 2D) soit située au-dessus de l'oreille de mise à la terre située sur la chambre du réacteur.

1. Si l'eau contient des composés minéraux comme du calcium ou du magnésium (eau dure), du fer ou du manganèse, le manchon de quartz nécessitera un nettoyage périodique. Pour retirer le manchon de quartz, retirez d'abord la lampe UV de la façon décrite aux étapes 1 à 4 (pages 7 et 8), et exécutez les étapes

suitantes :

- Fermer l'arrivée d'eau et purger toutes les canalisations.
- Ouvrir la connexion la plus basse sur le système de désinfection et drainer la chambre UV (placer un petit seau sous l'appareil pour éviter de répandre l'eau). Note: Les réacteurs des systèmes S12Q-PA & SSM39 ont un bouchon de vidange 1/4 po. Avec ces systèmes, il suffit de dévisser le bouchon pour permettre l'eau d'écouler dans un seau.

(c) Enlever les écrous de retenue des deux extrémités de la chambre du réacteur, (Figure 3A), tout en vérifiant le ressort flottant qui se retrouve dans le manchon de quartz au bout opposé du connecteur. (Veiller à ne pas laisser tomber le manchon de quartz).

(d) Enlever délicatement les joints toriques du manchon de quartz (Figure 3A). Comme les joints toriques peuvent adhérer au manchon de quartz, on recommande de les remplacer chaque année. Retirer avec soin le manchon en quartz de la chambre.

(e) Nettoyer le manchon de quartz avec un linge imbibé de CLR, de vinaigre ou d'une autre acide doux, puis rincer.

(f) Reassembler le manchon de quartz dans la chambre d'irradiation UV; veiller à ce que le manchon dépasse de la même distance aux deux extrémités de la chambre (Figure 3B).

(g) Humidifier les joints toriques et glisser les joints à chaque extrémité du manchon de quartz. Réinstaller les écrous (le serrage à la main est suffisant). Utilisez les nouveaux joints toriques fournis.

(h) Resserrer toutes les connexions; ouvrir lentement l'arrivée d'eau et inspecter pour repérer les fuites.

(i) Réinstaller la lampe UV et le connecteur de lampe selon instructions pour le remplacement de la lampe à la page 8.

(j) Brancher le ballast et vérifier que l'afficheur d'alimentation DEL est illuminé et que la séquence de mise sous tension du ballast fonctionne.

Note: Si le système est contourné temporairement, ou s'il y a contamination après le système de désinfection, il sera nécessaire de faire un traitement choc au javellisant domestique, pendant un bon 20 minutes, avant de consommer l'eau de nouveau.

Le capteur UV est un composant très délicat et fragile. On doit toujours exercer une grande prudence lors des opérations de nettoyage et des manipulations. La fenêtre du capteur est faite de quartz, très fragile. Veiller à protéger la fenêtre de quartz pour ne pas la briser. La garantie du fabricant ne couvre pas les dommages dus aux négligences.



Des sédiments et des dépôts minéraux peuvent s'accumuler sur la fenêtre de quartz du capteur, ce qui réduira le flux de rayonnement UV détecté. Un bon programme d'entretien de l'équipement de filtration permettra de minimiser ces accumulations de résidus. Si le système indique que l'intensité UV est basse, ceci peut être dû au fait que le manchon de quartz et/ou la fenêtre du capteur sont tachés. Pour le nettoyage, suivre les étapes 1 à 3 ci-dessous.

1. Avant d'enlever le capteur, exécuter les étapes décrites à la section "Manchon de quartz - remplacement / nettoyage": On devrait toujours nettoyer le manchon de quartz en même temps que le capteur UV. Déconnecter le capteur UV du contrôleur Silver "PLUS" (BA-ICE-SM) en débranchant le câble du capteur en tournant le collet dans le sens inverse des aiguilles d'une montre (Figure 4B). Pour enlever le capteur, saisir le corps du capteur et tourner dans le sens contraire des aiguilles d'une montre (Figure 4C), jusqu'à ce que le capteur soit séparé du connecteur fileté.
2. Lorsque le capteur a été détaché de la chambre du réacteur, faire tremper la fenêtre de quartz (Figure 4A) dans un produit de détartrage commercial (CLR ou Lime-A-Way) pendant 30 minutes et nettoyer la fenêtre de quartz avec un bâtonnet ouaté, exempt de peluche (Figure 4D). Respecter les instructions du fabricant du liquide de nettoyage utilisé. Ne jamais utiliser un produit de nettoyage abrasif sur la fenêtre du capteur. La garantie du fabricant ne peut être honorée si la fenêtre de quartz du capteur a été détériorée par des éraflures.
3. S'assurer que la lentille du capteur a été rincée et qu'il ne reste aucune trace de solution nettoyante. Réassembler le capteur avec le joint torqué (Figure 4E) dans le connecteur de montage. Visser le capteur sur le connecteur et serrer suffisamment pour établir une jonction étanche. NE PAS SERRER EXCESSIVEMENT. Raccorder le câble du capteur au contrôleur et remettre le système en service (Figure 4B).

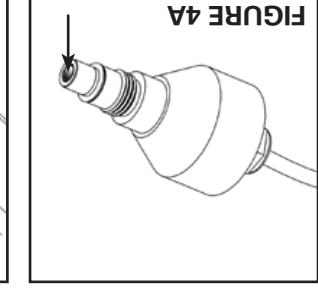

FIGURE 4A

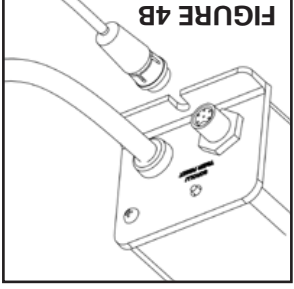

FIGURE 4B



FIGURE 4C



FIGURE 4D

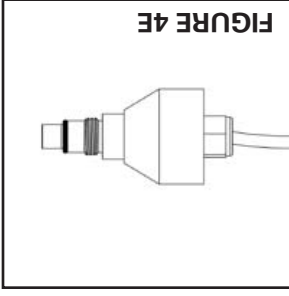

FIGURE 4E



The UV sensor is very delicate instrument. Extreme care is required when handling and cleaning. The sensor window itself is constructed from quartz which is extremely fragile, be careful you do not chip or break this quartz window. Manufacturer's warranty does not cover damage due to neglect or misuse.

Mineral deposits and sediment may accumulate on the sensor window decreasing the UV energy detected. Good maintenance of pre-treatment equipment will reduce the accumulation of residues. If the system indicates that the UV intensity is low, one cause may be a stained quartz sleeve and/or sensor window. To clean follow steps 1-3 below.

1. Before removing the sensor assembly, follow the steps as outlined in the "Quartz Sleeve Replacement And/Or Cleaning" section. The quartz sleeve should be cleaned at the same time as the UV sensor. Disconnect the UV sensor from the Silver "Plus" (BA-ICE-SM) controller by disconnecting the sensor cable, turning the collar counter-clockwise (Figure 4B). To remove the sensor, grasp the body of the sensor and rotate counter-clockwise (Figure 4C) until the sensor is free of the threaded sensor port.
2. Once the sensor is free from the reactor chamber, clean the quartz window (Figure 4A) with a commercial scale remover (CLR or Lime-A-Way) and a lint free cotton swab (Figure 4D). Follow all manufacturer's instructions regarding the cleaning fluid used. Do not use an abrasive cleaner on the sensor window. Scratching of the sensor window will void any manufacturer's warranty on this item.
3. Ensure sensor lens is rinsed free of cleaning solution. Carefully reassemble the sensor assembly with o-ring (Figure 4E) into the sensor boss. Screw the sensor into the boss and tighten to achieve a water-tight seal. DO NOT OVER TIGHTEN. Attach the sensor cable to the Controller and return to service (Figure 4B).

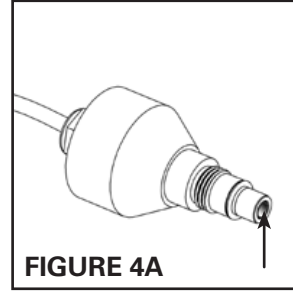

FIGURE 4A

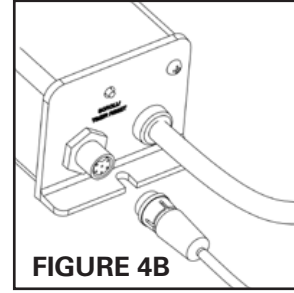

FIGURE 4B

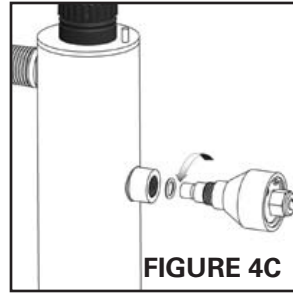

FIGURE 4C

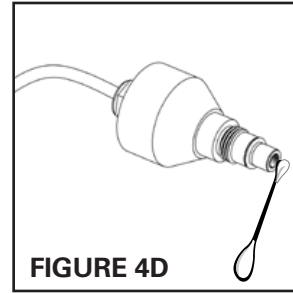

FIGURE 4D

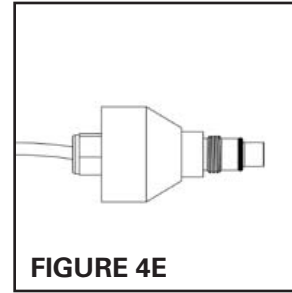
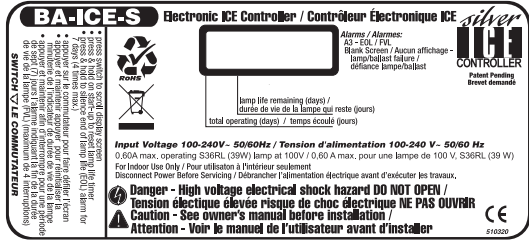

FIGURE 4E

Basic Systems incorporating BA-ICE-S controller:



1. Lamp life remaining (days):

The controller tracks the number of days of operation of the lamp and the controller. The default screen will display the total lamp life remaining (in days). The controller will count down the number of days remaining until the lamp requires changing (365 days to 1 day). At "0" days, the controller will display "R" on the display and supply an intermittent audible chirp (1 second on, 5 seconds off), indicating the need to change the lamp.

DEFERRAL - Once the "A3" or end of lamp life message is shown on the LED screen, the audible alarm can be deferred up to 4 separate times. The delay switch is designed to allow you time to address the alarm while you obtain a new UV lamp. This can be done by simply depressing the push-button "RESET" switch, which is located on the left side of the controller.

Each time the reset switch is pressed the controller alarm is deferred seven days. Once the final 7 day deferral has been reached the alarm can only be silenced by changing the UV lamp and manually resetting the controller timer. To do this please follow the step by step instructions below:

RESETTING LAMP LIFE:

- 1. disconnect power supply from controller
2. remove expired lamp from the reactor chamber (refer to www.lamprecycle.org for lamp disposal)
3. install new UV lamp and connect it to lamp connector (refer to page 8)
4. replace lamp connector
5. hold down the "RESET" switch while reapplying power to the controller until you see "rSET", then release
6. 5 second delay will occur until you hear an audible tone & LED display will read once again

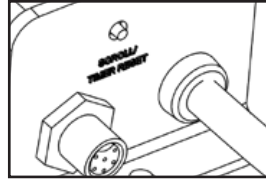

Once you hear the tone, let go of the switch and the counter will be reset. Even though the alarm on the system can be deferred for a period of time, it is important to address each and every alarm condition as they are indicating that there is a potential problem with the system and should be remedied.

2. Total days of operation:

The controller also displays the total running time of the controller. To obtain this reading, press the push-button SWITCH once. The total running time of the controller will be numerically displayed in days. This information will remain displayed for ten seconds and will then revert back to the lamp life remaining default screen. It should be noted that this value cannot be reset.

3. Lamp failure (blank screen):

When the system recognizes LAMP FAILURE (no current running through the lamp), the 4-segment display will be blank (no default LAMP LIFE REMAINING screen) and the system will supply an intermittent audible tone (1 second on, 1 second off). The system will remain in this state, until this condition is remedied.



2. Nombre total de jours d'activité :

Le contrôleur peut aussi afficher la durée totale de fonctionnement du contrôleur. Pour l'obtenir, appuyez une fois sur le bouton de commande SWITCH et la durée totale de fonctionnement (nombre de jours) s'affichera. Cette valeur restera affichée pendant 10 secondes avant de retourner à la valeur par défaut ; la durée d'opération résiduelle de la lampe. Veuillez prendre note que cette valeur ne peut pas être remise à zéro.

3. Défaillance de la lampe (absence d'affichage) :

Lorsque le système détecte une défaillance de la lampe (le courant ne passe pas dans la lampe), l'afficheur à quatre segments sera blanc (la valeur par défaut de la durée d'opération résiduelle de la lampe n'apparaîtra pas) et le système émettra un signal sonore intermittent (à toutes les deux secondes), tant et aussi longtemps que vous n'aurez pas remédié à la situation.

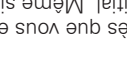

affichage à nouveau 365.

- 1. Débrancher l'alimentation électrique du contrôleur
2. Retirer la lampe usée de la chambre du réacteur (visitez www.lamprecycle.org pour la disposition des lampes usées).
3. Installer la nouvelle lampe UV et la brancher au connecteur de lampe (pour instructions voir la page 8)
4. Replacer le connecteur de lampe.
5. Appuyer sur le bouton "RESET" pendant que vous rebranchez l'alimentation électrique au contrôleur et relâcher le bouton seulement lorsque vous voyez "rSET" s'afficher à l'écran.
6. Après un délai de cinq (5) secondes, un avertisseur sonore se fera entendre et l'écran DEL affichera à nouveau 365.

RÉINSTALLATION DU COMPTEUR DE LA DURÉE RÉSIDUELLE

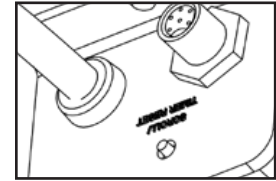

à la main. Pour remplacer la lampe, veuillez suivre les étapes ci-dessous une à une :
de réinitialisation, l'alarme du contrôleur est interrompue pendant sept (7) jours. Après avoir interrompu l'alarme pour une quatrième fois, la seule façon de réduire l'alarme au silence est de changer la lampe et de remettre la minuterie du contrôleur à l'état initial, à la main. Pour remplacer la lampe, veuillez suivre les étapes ci-dessous une à une :
quatre (4) fois, en appuyant tout simplement sur le bouton de commande « RESET » situé à gauche du contrôleur. Chaque fois que vous appuyez sur le bouton de réinitialisation, l'alarme du contrôleur est interrompue pendant sept (7) jours. Après avoir interrompu l'alarme pour une quatrième fois, la seule façon de réduire l'alarme au silence est de changer la lampe et de remettre la minuterie du contrôleur à l'état initial, à la main. Lorsque le code "A3" ou message indiquant la fin de la durée d'opération de la lampe apparaît à l'écran DEL, vous pouvez interrompre l'émission de l'alarme sonore, jusqu'à quatre (4) fois, en appuyant tout simplement sur le bouton de commande « RESET » situé à gauche du contrôleur. Chaque fois que vous appuyez sur le bouton de réinitialisation, l'alarme du contrôleur est interrompue pendant sept (7) jours. Après avoir interrompu l'alarme pour une quatrième fois, la seule façon de réduire l'alarme au silence est de changer la lampe et de remettre la minuterie du contrôleur à l'état initial, à la main. Pour remplacer la lampe, veuillez suivre les étapes ci-dessous une à une :



1. Durée d'opération résiduelle de la lampe (en jours) :

Le contrôleur prend note du nombre de jours d'utilisation de la lampe et du nombre de jours que la lampe nécessite un changement (de 365 jours à 1 jour). Une fois à "zéro" (0), le contrôleur affichera "R" et émettra un signal sonore intermittent (à toutes les cinq (5) secondes) indiquant que la lampe doit être changée.

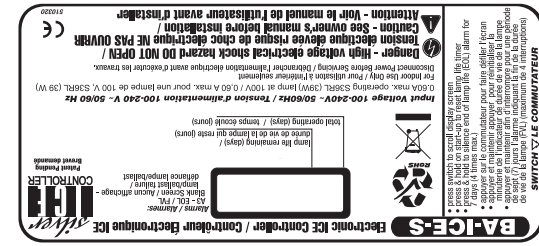

Systèmes de base avec contrôleur BA-ICE-S

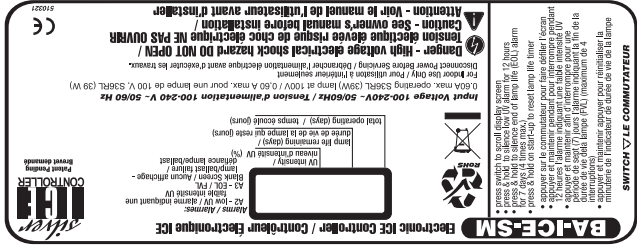

1. Intensité du rayonnement ultraviolet (%) :
 Les produits de la série Silver "Plus" sont munis d'un capteur UV capable de détecter les longueurs d'ondes discrètes de 254 nm de la lampe UV. Cette information est transmise au contrôleur Silver "Plus" et est affichée comme valeur par défaut (en % de rayonnement UV). Le système affiche un niveau de rayonnement UV variant de 50 à 99 %. Lorsque le système descend sous les 50 %, un avertissement de faible intensité de rayonnement apparaît à l'afficheur **82** et clignote en alternance (à deux secondes d'intervalle) avec le niveau de rayonnement, ex. **49**. De plus, le système émettra un signal sonore (d'une durée de deux secondes, à toutes les deux secondes) tant que le niveau de rayonnement UV reste faible.
Note : les niveaux de rayonnement UV de ...

Indiquent que le système fonctionne dans sa plage de fonctionnement normale.

99 à 65

Indiquent que l'intensité du rayonnement UV est toujours à un niveau sécuritaire. Par contre, le nettoyage de la lampe, ou son remplacement, pourrait être requis prochainement.

64 à 56

Indiquent que le niveau de rayonnement UV s'approche du seuil d'intensité non sécuritaire. Le système UV devrait être inspecté immédiatement.

50 à 65

Indiquent que le niveau de rayonnement UV est non sécuritaire et que l'eau ne devrait pas être consommée. Le système/l'alimentation d'eau devraient être vérifiés pour déterminer la raison pour laquelle le niveau de rayonnement UV est d'une si faible intensité. À ce niveau, la sortie électromagnétique a été activée et, si un solénoïde est installé, l'eau cessera de couler.

64 >

INTERRUPTION – Pour interrompre temporairement l'alarme sonore et réactiver l'électrovanne (si elle est présente) lorsque le niveau de rayonnement UV est insuffisant, appuyer sur le bouton de commande RESET pendant cinq secondes pour couper l'avertisseur sonore et activer l'électrovanne pendant 12 heures.

Ce système d'avertissement perfectionné a été installé afin de vous offrir une protection optimale de votre eau contre une contamination microbologique.
NE PAS IGNORER LES SIGNAUX D'AVERTISSEMENT.
 La meilleure façon de s'assurer une performance UV optimale est de faire vérifier régulièrement, par une agence reconnue, la teneur en agents microbiologiques de votre eau.

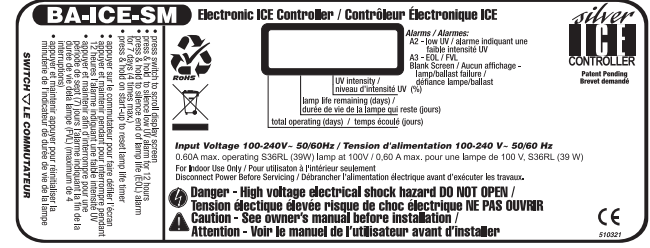

1. UV intensity (%):

99

The Silver "Plus" series of products incorporate a UV sensor which detects the discrete 254 nm wavelength of the UV lamp. This information is relayed to the Silver "Plus" controller and is the default display shown in "% UV output". The system will display the UV output between 50 to 99 percent. When the system drops below 50%, a low UV warning is displayed as **82** and alternately flashes (at 2 second intervals) back to the actual UV level. → Eg. **49** Additionally, the system will supply an intermittent audible tone (2 seconds on, 2 seconds off), during low UV conditions.

Note: UV levels of ...

65 to 99

Indicates the system is functioning within a normal operating range.

64 to 56

Indicates the UV level is still within a safe level, however cleaning or lamp replacement may soon be required.

50 to 65

Indicates the UV level is nearing the point of unsafe UV intensity, UV system should be immediately serviced.

< 64

Indicates the UV level has now reached a level that is unsafe. At this level the water should not be consumed. The system/water supply should be examined to determine the reason for the low UV level of the UV intensity. At this level, the solenoid output has been activated and if a solenoid is installed, water will cease to flow.

DEFERRAL - To temporarily defer the audible alarm and re-activate solenoid valve (if fitted) during a low UV alarm, press the push-button "RESET" switch and hold for five seconds. This will mute the audible alarm condition and activate solenoid output for 12 hours.



This advanced warning system has been installed to provide you with the optimum protection against microbiological contamination in your water.
DO NOT DISREGARD THE WARNING SIGNALS.
 The best way to ensure optimum UV performance is to have the water microbiologically tested by a recognized testing agency on a regular basis.

Possible causes for low UV alarm conditions:

- a) The UV lamp has perhaps reached a level whereby it can no longer adequately provide a sufficient level of disinfection due to age (> 9000 hours). The lamp should be replaced with a new lamp from the manufacturer of the same size and type.
- b) The quartz sleeve and/or the sensor window have become stained or dirty. Mineral deposits or sediment in the water that was not detected during the original water analysis may be the cause for this (refer to page 8 for cleaning instructions).
- c) Intermittent voltage drop in the household power supply reducing the lamp output. The lamp will return to normal when the power is restored to full voltage. **Note: the monitoring system will not operate during power failures.**
- d) The quality of the influent water has changed and is no longer within the acceptable operational range of the UV system. Perform a water analysis to determine the exact constituents and concentration levels.
- e) The UV sensor is not installed correctly (see page 9).

2. Lamp life remaining (days):



To obtain this reading, press the push-button SWITCH a single time and follow the steps as outlined on page 10, regarding the operation of this feature.

3. Total days of operation:



To obtain this reading, press the push-button SWITCH two times in succession and follow steps as outline on page 10, regarding the operation of this feature.

4. Lamp failure (blank screen):



Please refer to page 10 for explanation of this feature. **Note:** On the Silver "Plus" systems, the audible tone provided for lamp failure is a continuous alarm, rather than the intermittent (1 second on, 1 second off) condition on the basic Silver systems.

5. Solenoid Output:

Working in conjunction with the UV intensity monitor, the Silver "plus" controller provides a powered (line voltage) IEC solenoid output connector. (Note: this is not a dry contact) This solenoid output is protected with a replaceable 2 amp isolated fuse. Connection from this output to the solenoid can be done using the IEC solenoid power cable PN 260135. When the UV intensity monitor senses that the water is not adequately being treated and drops to 49% UV intensity or below, the internal relay is opened thereby stopping AC power flowing to the normally closed solenoid valve. The valve will remain closed (no power) until the UV level rises above 49%, at which time the solenoid will open, allowing for water to pass through. (To temporarily enable the operation of this solenoid output for up to 12 hours, please refer to the instructions outlined on page 12 of this manual).

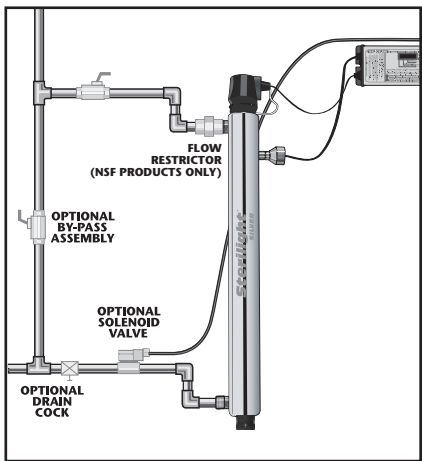

SOLENOID INSTALLATION

NOTE: DURING BYPASS, THE "DO NOT CONSUME THE WATER" tag included with this manual should be placed in a prominent location and the water should NOT be consumed until the system has returned to a safe condition.

Causes possibles d'une condition d'alarme pour faible intensité de rayonnement UV :

- a) La lampe UV a peut-être atteint un pourcentage d'intensité insuffisant pour assurer un niveau de désinfection adéquat parce qu'elle est usée (+ de 9 000 heures). La lampe devrait être remplacée par une nouvelle du même type et de la même grandeur, achetée du fabricant.
- b) Le manchon en quartz et/ou la fenêtre du capteur sont tachés ou souillés. Des dépôts de minéraux ou des sédiments dans l'eau qui n'ont pas été détectés lors de l'analyse initiale peuvent être la cause de cette situation (voir les instructions de nettoyage à la page 8).
- c) Des baisses de tension intermittentes de l'alimentation électrique de la résidence diminuent le rendement de la lampe. La lampe retournera à sa puissance normale dès que la tension reviendra à son niveau maximal. **Note : le système de contrôle ne fonctionne pas durant les baisses de courant.**
- d) La qualité de l'eau à l'entrée du système a changé et n'est plus acceptable pour la plage opérationnelle du système UV. Faire analyser l'eau afin de déterminer exactement ses composants et leur niveau de concentration.
- e) Le capteur UV n'est pas installé correctement (voir la page 9).

2. Durée d'opération résiduelle de la lampe (en jours) :



Pour en faire la lecture, appuyer une fois sur le bouton de commande et suivre les instructions sur le fonctionnement de cette caractéristique à la page 10.

3. Nombre total de jours d'activité :



Pour en faire la lecture, appuyer deux (2) fois sur le bouton de commande SWITCH et suivre les instructions sur le fonctionnement de cette caractéristique à la page 10.

4. Déliaance de la lampe (absence d'affichage) :



Voir les instructions sur le fonctionnement de cette caractéristique à la page 10. **Note :** Contrairement aux systèmes de base Silver, l'alarme sonore en cas de défaillance de la lampe des systèmes Silver "Plus" se fait entendre de façon continue (et non intermittente à toutes les deux secondes).

5. Sortie électromagnétique :

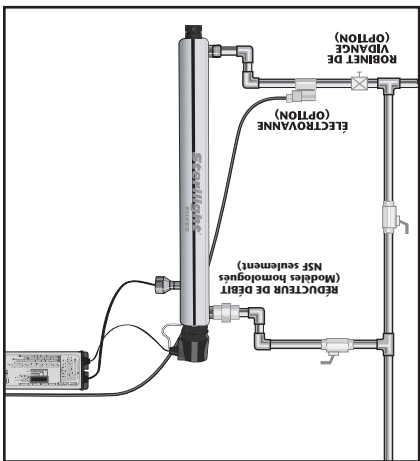

Agissant de concert avec le capteur d'intensité UV, le contrôleur Silver « Plus » comporte un connecteur de sortie électromagnétique alimentée (tension de secteur) IEC. Veuillez noter qu'il ne s'agit pas d'un contact sec.) Cette sortie électromagnétique est protégée par un fusible isolé et remplaçable de 2 ampères. La connexion entre cette sortie et l'alimentation est établie à l'aide d'un câble d'alimentation électromagnétique IEC no 260135. Lorsque le capteur d'intensité UV détecte que l'eau n'est pas traitée de façon adéquate et que l'intensité de rayonnement UV baisse à 49 %, le relais interne s'ouvre et coupe l'alimentation électrique de l'électrovanne, qui est fermée lorsqu'elle n'est pas sous tension. Celle-ci restera fermée (sans courant) jusqu'à ce que le niveau d'intensité UV dépasse 49 %. Elle s'ouvrira alors et permettra à l'eau de circuler. (Pour activer temporairement l'électrovanne pendant un maximum de 12 heures, veuillez consulter les instructions figurant à la page 12 de ce manuel.)

NOTE : DURANT UN CONTOURNEMENT, l'affiche incluse dans ce guide "NE PAS CONSOMMER L'EAU" devrait être mise en évidence et l'eau ne devrait pas être consommée tant et aussi longtemps que le système ne sera pas retourné à des conditions

de fonctionnement sécuritaires.

6. 4-20mA output (optional):

For those looking for the capability to transmit the UV intensity data to a remote location via a 4-20 mA signal, an optional "Y" cable is available from your dealer (Figure 5A). Please order PN 260134. This "Y" cable comes with 20 meters (65') of cable for the 4-20 mA signal. To install, first remove the existing sensor cable from the Silver "Plus" controller (Figure 5B) and affix the new "Y" cable (Figure 5C). Next, attach the "male" end of the existing sensor cable to the "female" end of the new "Y" cable. Appropriately attach the 4-20 mA cable to the applicable equipment and ensure all connections are hand-tight.

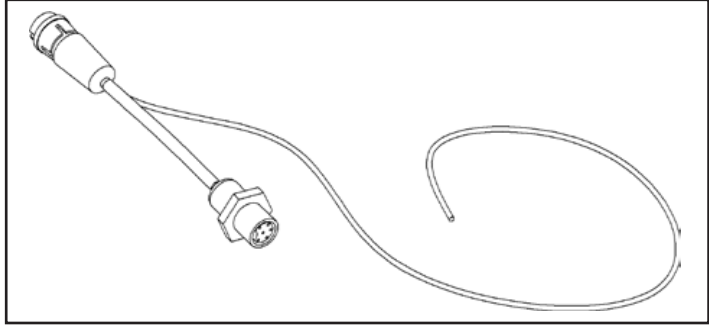

FIGURE 5A

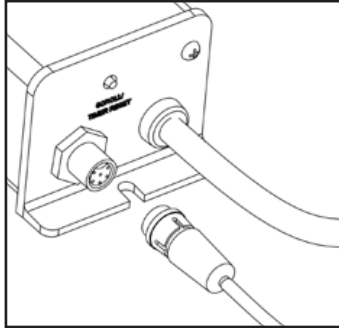

FIGURE 5B

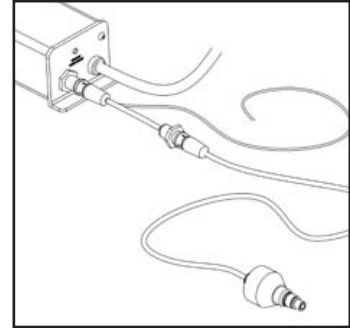

FIGURE 5C

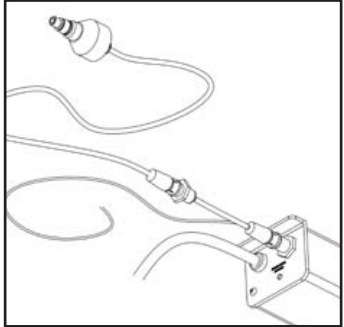

FIGURE 5C

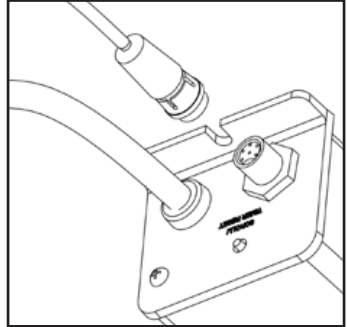

FIGURE 5B

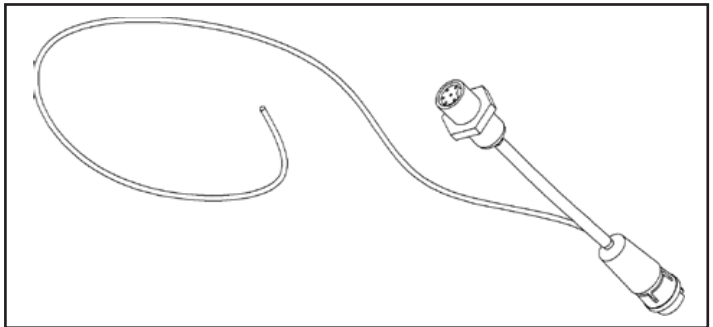

FIGURE 5A

6. Sortie 4-20 mA (en option) :
Pour ceux qui veulent pouvoir transmettre, à l'aide d'un signal 4-20 mA, les données sur l'intensité UV à un lieu éloigné, un câble " Y " de 20 mètres de long (65 pi) est vendu en option chez votre détaillant (Figure 5A). Pour l'obtenir, commander le câble no 260134. Pour l'installer, vous devez premièrement débrancher le câble original du capteur du contrôleur Silver "Plus" (Figure 5B) et y brancher le nouveau câble " Y " (Figure 5C). Ensuite, brancher l'extrémité mâle du câble original du capteur à l'extrémité femelle du nouveau câble " Y " ; Finalement, brancher le câble 4-20 mA à l'appareil approprié et s'assurer que tous les raccordements sont bien serrés.

TROUBLESHOOTING GUIDE

Symptom	Possible Causes	Solutions
Pressure Drop	Sediment pre-filter clogged	<ul style="list-style-type: none"> replace filter cartridge with appropriate 5 micron cartridge Note: check source water supply as fluctuations may occur in source pressure
	Flow regulator	<ul style="list-style-type: none"> flow regulator will result in pressure drop when approaching full flow
High Bacteria Counts	Quartz sleeve is stained or dirty	<ul style="list-style-type: none"> clean sleeve with scale cleaner and eliminate source of staining problem (ie. soften hard water, see page 8)
	Change in feed water quality	<ul style="list-style-type: none"> have source water tested to ensure that water quality is still within allowable limits for this system
	Contamination in water lines after UV system	<ul style="list-style-type: none"> it is imperative that effluent water stream be shocked with chlorine (bleach) before water leaves UV system - disinfection system must have a bacterial free distribution system to work effectively (see page 6)
	Possible break-through of sediment through pre-filter	<ul style="list-style-type: none"> have source water tested for turbidity - may need stepped filtration in order to catch all sediment entering water system (20 micron filter followed by a 5 micron filter followed by UV system)
Heated Product Water	Common problem caused by infrequent use of water	<ul style="list-style-type: none"> run water until it return to ambient temperature
Water Appears Milky	Caused by air in the water lines	<ul style="list-style-type: none"> run water until air is purged
Unit Leaking Water	Problem with o-ring seal (on gland nut and/or UV sensor)	<ul style="list-style-type: none"> ensure o-ring is in place, check for cuts or abrasions, clean o-ring, moisten with water/lubricant and re-install, replace if necessary (410867)
	Condensation on reactor chamber caused by excessive humidity & cold water	<ul style="list-style-type: none"> check location of disinfection system and control humidity
	Inadequate inlet/outlet port connections	<ul style="list-style-type: none"> check thread connections, reseal with Teflon® tape and re-tighten
System Shutting Down Intermittently	Interrupted power supply	<ul style="list-style-type: none"> ensure system has been installed on its own circuit, as other equipment may be drawing power away from UV (ie. pump or fridge) UV system should not be installed on a circuit which is incorporated into a light switch
Lamp Failure Alarm on - New Lamp	Loose connection between lamp and connector	<ul style="list-style-type: none"> disconnect lamp from connector and reconnect, ensuring that a tight fit is accomplished
	Moisture build up in connector may keep lamp and connector from making a solid connection	<ul style="list-style-type: none"> eliminate chance of any moisture getting to the connector and/or lamp pins

Problème	Causes possibles	Solutions
La pression baisse	Le préfiltre à sédiments est obstrué	<ul style="list-style-type: none"> Remplacer la cartouche du filtre avec une cartouche appropriée (5 microns). Note : vérifier l'alimentation d'eau, car la pression peut fluctuer.
	Le régulateur de débit	<ul style="list-style-type: none"> À l'approche du débit maximal, le régulateur de débit fait baisser la pression
	Le manchon en quartz est taché ou souillé	<ul style="list-style-type: none"> Nettoyer le manchon à l'aide d'un produit détartrant et éliminer la cause du problème de tache (ex. adoucir l'eau dure, voir la page 8).
	La qualité de l'eau à l'entrée a changé	<ul style="list-style-type: none"> Faire tester l'eau à l'entrée afin de s'assurer que la qualité de l'eau est toujours à l'intérieur des limites de traitement du système.
	Le compte de bactéries est élevé	<ul style="list-style-type: none"> Il est impératif que le réseau de distribution d'eau en aval du système de désinfection UV fasse fonctionner le système efficacement, le réseau de distribution du système de désinfection doit être exempt de bactéries (voir la page 6). Faire tester l'eau à l'entrée pour la turbidité. Vous avez peut-être besoin d'un système de filtration étagé afin de capter tous les sédiments qui pourraient s'installer dans le système d'alimentation (un filtre de 20 microns, suivi d'un filtre de 5 microns, avant le système de désinfection UV).
L'eau traitée est chaude	Un problème fréquent lorsque l'eau n'est pas utilisée régulièrement	<ul style="list-style-type: none"> Faire couler l'eau jusqu'à ce qu'elle soit à la température ambiante.
L'eau est d'apparence laiteuse	Présence d'air dans les conduites d'eau	<ul style="list-style-type: none"> Laisser couler l'eau jusqu'à ce que l'air soit expulsé.
L'unité fuit	Il y a un problème avec le joint torique (de l'écran de retenue et/ou du capteur UV)	<ul style="list-style-type: none"> S'assurer que le joint torique est en place, vérifier s'il est fendillé ou usé, nettoyer le joint, l'humidifier avec de l'eau ou un lubrifiant et le réinstaller, le changer si nécessaire (410867).
	De la condensation sur la chambre du réacteur causée par un excès d'humidité et de l'eau froide	<ul style="list-style-type: none"> Vérifier l'endroit où est installé le système de désinfection et contrôler l'humidité.
	Les branchements des raccords d'entrée/de sortie sont inadéquats	<ul style="list-style-type: none"> Vérifier le filetage des raccords, sceller de nouveau avec du ruban de Teflon® et resserrer.
Le système cesse de fonctionner de façon intermittente	L'alimentation électrique est interrompue	<ul style="list-style-type: none"> S'assurer que le système a été installé sur son propre circuit électrique, sinon les autres appareils peuvent utiliser du courant (ex. une pompe ou un réfrigérateur). Le système de désinfection UV ne doit pas être installé sur un circuit muni d'un interrupteur.
	L'alarme de défaillance de la lampe est activée (affichage vide)	<ul style="list-style-type: none"> Le connecteur de la lampe n'est pas bien serré Débrancher la lampe du connecteur et la rebrancher en s'assurant que tout est bien serré Éliminer toutes les sources d'humidité qui pourraient affecter le connecteur et/ou atteindre les broches de la lampe.

NOTE : Rendement non vérifié, sans homologation NSF



Tableau de dosage des débits – Série Silver :

MODES DE DÉFAILLANCE AFFICHÉS	DESCRIPTION	RECOMMANDATIONS
L'écran DEL affiche "A3"	<ul style="list-style-type: none"> la lampe a atteint sa durée d'opération maximale et le compteur à rebours est à zéro (0) jour appuyer sur le bouton RESET pour interrompre l'alarme et remplacer la lampe 	<ul style="list-style-type: none"> le contrôleur est en mode de défaillance de la lampe le système d'alimentation électrique est fermé, lui permettant de se réinitialiser, remettez le courant afin de vérifier que le contrôleur peut alimenter la lampe vérifier si la tension électrique est suffisante pour le système UV vérifier la connexion
L'écran DEL n'affiche rien	<ul style="list-style-type: none"> le contrôleur est en mode de défaillance de la lampe le système d'alimentation électrique est fermé, lui permettant de se réinitialiser, remettez le courant afin de vérifier que le contrôleur peut alimenter la lampe vérifier si la tension électrique est suffisante pour le système UV vérifier la connexion 	<ul style="list-style-type: none"> tester l'eau à l'entrée afin de vérifier que sa qualité se situe à l'intérieur des paramètres recommandés nettoyer le manchon en quartz et l'œil du capteur
L'écran DEL affiche "A2"	<ul style="list-style-type: none"> "A2" est le niveau d'intensité UV le niveau d'intensité UV est descendu sous les 50 % et l'alarme sonore a été interrompue en appuyant sur le bouton RESET pendant cinq (5) secondes l'interruption de cette alarme sonore n'est que pour une période de 12 heures. 	<ul style="list-style-type: none"> l'avertisseur indiquant un faible niveau de rayonnement UV a été activé le niveau d'intensité UV est descendu sous les 50 % et l'alarme sonore a été interrompue en appuyant sur le bouton RESET pendant cinq (5) secondes l'interruption de cette alarme sonore n'est que pour une période de 12 heures.

MODES DE DÉFAILLANCE AFFICHÉS

DISPLAY FAULT MODES

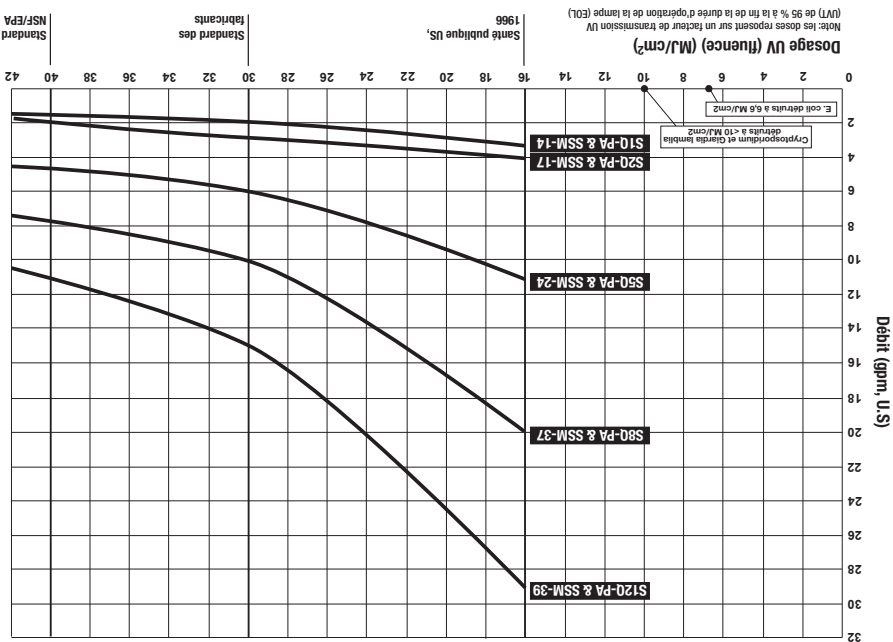
LED display reads "A3"	<ul style="list-style-type: none"> lamp life expired - countdown is at "0" days press reset button for a deferred alarm, replace UV lamp
LED display is blank	<ul style="list-style-type: none"> controller is in lamp failure mode power system down, allowing it to reset itself; apply power in order to confirm that the controller is able to power lamp check to see if there is sufficient power to the UV system
Low UV level displayed on screen	<ul style="list-style-type: none"> test water supply to see if water quality meets recommended parameter limits clean quartz sleeve and sensor eye
LED flashing "A2" and then back to UV level	<ul style="list-style-type: none"> low UV alarm deferral has been activated UV level has dropped below 50% and the audible alarm has been muted by pressing the reset switch and holding it for 5 seconds this audible alarm deferral will only last 12 hours

Silver Series Dose Flow Chart:

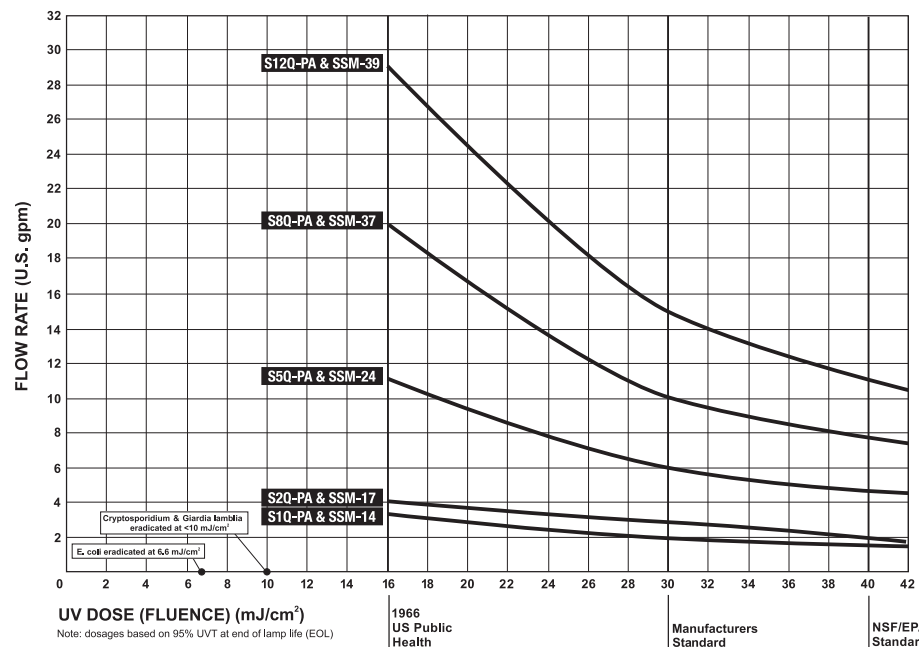

NOTE: Not performance tested or certified by NSF.

Specifications Silver "BASIC" (non-certified) and Certified:

MODEL		S10-PA	S20-PA	S50-PA/ SV50-PA*	S80-PA/ SV80-PA*	S120-PA/ SV120-PA*
Flow Rate	NSF Class B Certified 16mJ/cm ² @ 70% UVT ¹	—	—	13.6 lpm (3.6 gpm) (0.8 m ³ /hr)	26.5 lpm (7 gpm) (1.6 m ³ /hr)	34.8 lpm (9.2 gpm) (2.1 m ³ /hr)
	US Public Health 16mJ/cm ² @ 95% UVT	12.3 lpm (3.3 gpm) (0.7 m ³ /hr)	15 lpm (4 gpm) (0.9 m ³ /hr)	41.6 lpm (11 gpm) (2.5 m ³ /hr)	75.7 lpm (20 gpm) (4.5 m ³ /hr)	110 lpm (29 gpm) (6.6 m ³ /hr)
	VIQUA Standard 30 mJ/cm ² @ 95% UVT	7.5 lpm (2 gpm) (0.5 m ³ /hr)	11 lpm (3 gpm) (0.7 m ³ /hr)	22.7 lpm (6 gpm) (1.4 m ³ /hr)	37.9 lpm (10 gpm) (2.3 m ³ /hr)	57 lpm (15 gpm) (3.4 m ³ /hr)
	NSF/EPA 40mJ/cm ² @ 95% UVT	5.5 lpm (1.5 gpm) (0.3 m ³ /hr)	7.5 lpm (2 gpm) (0.5 m ³ /hr)	17 lpm (4.5 gpm) (1.0 m ³ /hr)	29.3 lpm (7.8 gpm) (1.8 m ³ /hr)	42 lpm (11 gpm) (2.5 m ³ /hr)
Dimensions	Reactor	38.1 x 6.4 cm (15" x 2.5")	43.2 x 6.4 cm (17" x 2.5")	56 x 6.4 cm (22" x 2.5")	90 x 6.4 cm (35" x 2.5")	94 x 8.1 cm (37" x 3.5")
	Controller	18.6 cm x 8.1 cm x 6.4 cm (7.3" x 3.2" x 2.5")				
Inlet/Outlet Port Size		1/4" MNPT	1/2" MNPT	3/4" MNPT	3/4" MNPT	Combo 3/4" FNPT/ 1" MNPT
Shipping Weight		2.7 kg (6 lbs)	2.7 kg (6 lbs)	2.7 kg (6 lbs)	4.5 kg (10 lbs)	5.9 kg (13 lbs)
Electrical	Voltage ¹	100-240V/ 50-60Hz	100-240V/ 50-60Hz	100-240V/ 50-60Hz	100-240V/ 50-60Hz	100-240V/ 50-60Hz
	Power Consumption	19 W	22 W	30 W	46 W	48 W
	Lamp Watts	14 W	17 W	25 W	37 W	39 W
Maximum Operating Pressure		8.62 bar (125 psi)	8.62 bar (125 psi)	8.62 bar (125 psi)	8.62 bar (125 psi)	8.62 bar (125 psi)
Ambient Water Temperature		2-40°C (36-104°F)	2-40°C (36-104°F)	2-40°C (36-104°F)	2-40°C (36-104°F)	2-40°C (36-104°F)
Lamp Type		Sterilume™-EX (standard-output)				
Visual "Power-On"		Yes	Yes	Yes	Yes	Yes
Audible Lamp Failure		Yes	Yes	Yes	Yes	Yes
Lamp Replacement Reminder		Yes	Yes	Yes	Yes	Yes
Visual Lamp Life Remaining		Yes	Yes	Yes	Yes	Yes
Total Running Time		Yes	Yes	Yes	Yes	Yes
Chamber Material ²		304 SS	304 SS	304 SS	304 SS	304 SS
Flow Restrictor	Size	—	—	3/4" MNPT	3/4" MNPT	1" MNPT
	Length	—	—	(2.25") 5.7 cm	(2.25") 5.7 cm	(2.75") 7 cm

¹ 12VDC available on request
² 316L SS available on request

MODEL	S10-PA	S20-PA	S50-PA/ SV50-PA*	S80-PA/ SV80-PA*	S120-PA/ SV120-PA*		
Débit	NSF Classes B homologué à unUV de 70%	—	13.6 lpm (3.6 gpm) (0.8 m ³ /h)	26.5 lpm (7 gpm) (1.6 m ³ /h)	34.8 lpm (9.2 gpm) (2.1 m ³ /h)		
	Standard VIQUA 30 MJ/cm ² à unUV de 95%	7.5 lpm (2 gpm) (0.5 m ³ /h)	11 lpm (3 gpm) (0.7 m ³ /h)	22.7 lpm (6 gpm) (1.4 m ³ /h)	37.9 lpm (10 gpm) (2.3 m ³ /h)	57 lpm (15 gpm) (3.4 m ³ /h)	
	NSF/EPA 40 MJ/cm ² à unUV de 95%	5.5 lpm (1.5 gpm) (0.3 m ³ /h)	7.5 lpm (2 gpm) (0.5 m ³ /h)	17 lpm (4.5 gpm) (1.0 m ³ /h)	29.3 lpm (7.8 gpm) (1.8 m ³ /h)	42 lpm (11 gpm) (2.5 m ³ /h)	
	40 MJ/cm ² à unUV de 95%	12.3 lpm (3.3 gpm) (0.7 m ³ /h)	15 lpm (4 gpm) (0.9 m ³ /h)	41.6 lpm (11 gpm) (2.5 m ³ /h)	75.7 lpm (20 gpm) (4.5 m ³ /h)	110 lpm (29 gpm) (6.6 m ³ /h)	
	Réacteur	38,1 x 6,4 cm (15 po x 2,5 po)	43,2 x 6,4 cm (17 po x 2,5 po)	56 x 6,4 cm (22 po x 2,5 po)	90 x 6,4 cm (35 po x 2,5 po)	94 x 8,1 cm (37 po x 3,5 po)	
	Contrôleur	18,6 cm x 8,1 cm x 6,4 cm (7,3 po x 3,2 po x 2,5 po)					
	Dimensions des orifices d'entrée / de sortie		1/4 po MNPT	1/2 po MNPT	3/4 po MNPT	3/4 po MNPT	Combo 3/4 po FNPT/ 1 po MNPT
	Poids à l'expédition		2,7 kg (6 lb)	2,7 kg (6 lb)	2,7 kg (6 lb)	4,5 kg (10 lb)	5,9 kg (13 lb)
	Tension ¹		100-240 V/ 50-60 Hz	100-240 V/ 50-60 Hz	100-240 V/ 50-60 Hz	100-240 V/ 50-60 Hz	100-240 V/ 50-60 Hz
	Consommation		19 W	22 W	30 W	46 W	48 W
Puissance de la lampe		14 W	17 W	25 W	37 W	39 W	
Pression maximale de service		8,62 bar (125 psi)	8,62 bar (125 psi)	8,62 bar (125 psi)	8,62 bar (125 psi)	8,62 bar (125 psi)	
Température ambiante de l'eau		2-40 °C (36-104 °F)	2-40 °C (36-104 °F)	2-40 °C (36-104 °F)	2-40 °C (36-104 °F)	2-40 °C (36-104 °F)	
Type de lampe		Sterilume™-EX (puissance standard)					
Affichage – mise sous tension		Oui	Oui	Oui	Oui	Oui	
Alarme sonore de défaillance		Oui	Oui	Oui	Oui	Oui	
Avertisseur – durée d'opération résiduelle de la lampe		Oui	Oui	Oui	Oui	Oui	
Durée totale de fonctionnement		Oui	Oui	Oui	Oui	Oui	
Matériau de la chambre ²		Inox 304	Inox 304	Inox 304	Inox 304	Inox 304	
Réducteur de débit		—	—	—	—	—	
Longueur		—	—	—	—	—	
12 V, d.c. offert sur demande		—	—	—	—	—	
Acier inoxydable 316L offert sur demande		—	—	—	—	—	

Spécifications Silver de "base" (non homologué) et homologué :

1 Acier inoxydable 316L offert sur demande				
Modèle	S39	S37	S24	S17
	S39/SSM-39/	S37/SSM-37/	S24/SSM-24/	S17/SSM-17/
Homologation	à un TUV de 70 %	à un TUV de 95 %	à un TUV de 95 %	à un TUV de 95 %
	16 MJ/cm ² (3,6 gpm) (7 gpm) (2,1 m ³ /h)	13,6 lpm (1,6 m ³ /h)	17 lpm (2,1 m ³ /h)	29,3 lpm (3,6 m ³ /h)
Santé publique USA	15 lpm (0,9 m ³ /h)	41,6 lpm (5,2 m ³ /h)	75 lpm (9,4 m ³ /h)	110 lpm (13,8 m ³ /h)
	16 MJ/cm ² (4 gpm) (11 gpm) (2,5 m ³ /h)	11 lpm (1,4 m ³ /h)	22,7 lpm (2,8 m ³ /h)	37,9 lpm (4,7 m ³ /h)
Standard VIQUA	11 lpm (0,7 m ³ /h)	22,7 lpm (2,8 m ³ /h)	37,9 lpm (4,7 m ³ /h)	57 lpm (7,2 m ³ /h)
	30 MJ/cm ² (3 gpm) (8 gpm) (2,0 m ³ /h)	11 lpm (1,4 m ³ /h)	22,7 lpm (2,8 m ³ /h)	37,9 lpm (4,7 m ³ /h)
NSF/EPA	75 lpm (9,4 m ³ /h)	17 lpm (2,1 m ³ /h)	29,3 lpm (3,6 m ³ /h)	42 lpm (5,2 m ³ /h)
	40 MJ/cm ² (2 gpm) (6 gpm) (1,5 gpm) (3,4 m ³ /h)	17 lpm (2,1 m ³ /h)	29,3 lpm (3,6 m ³ /h)	42 lpm (5,2 m ³ /h)
Dimensions				
Réacteur	43,4 x 6,4 cm (17,1 po x 2,5 po)	56,1 x 6,4 cm (22,1 po x 2,5 po)	90,4 x 6,4 cm (35,6 po x 2,5 po)	95,3 x 8,9 cm (37,5 po x 3,5 po)
	Contrôleur 21,1 cm x 8,1 cm x 6,4 cm (8,3 po x 3,2 po x 2,5 po)			
Dimension des orifices d'entrée / de sortie				
1/2 po MNPT		3/4 po MNPT	3/4 po MNPT	3/4 po MNPT / 1 po FNPT / Combo
Poids à l'expédition				
3,2 kg (7 lb)		3,6 kg (8 lb)	5,0 kg (11 lb)	6,9 kg (13 lb)
Électricité				
Tension				
100-240 V / 50-60 Hz		100-240 V / 50-60 Hz	100-240 V / 50-60 Hz	100-240 V / 50-60 Hz
Consommation				
22 W		30 W	46 W	48 W
Puissance de la lampe				
17 W		25 W	37 W	39 W
Pression maximale de service				
8,62 bar (125 psi)		8,62 bar (125 psi)	8,62 bar (125 psi)	8,62 bar (125 psi)
Température ambiante				
2-40 °C (36-104 °F)		2-40 °C (36-104 °F)	2-40 °C (36-104 °F)	2-40 °C (36-104 °F)
Type de lampe				
Sterilume™-EX (puissance standard)				
Affichage – mise sous tension				
Oui		Oui	Oui	Oui
Alarme sonore de défaillance				
Oui		Oui	Oui	Oui
Avertisseur – remplacement de la lampe				
Oui		Oui	Oui	Oui
Affichage – durée d'opération résiduelle de la lampe				
Oui		Oui	Oui	Oui
Durée totale de fonctionnement				
Oui		Oui	Oui	Oui
Moniteur UV 254 nm				
Oui		Oui	Oui	Oui
Sortie d'électrovanne non comprise)				
Oui		Oui	Oui	Oui
Sortie 4-20 mA				
Oui (en option 260134)		Oui (en option 260134)	Oui (en option 260134)	Oui (en option 260134)
Matériau de la chambre?				
Inox 304		Inox 304	Inox 304	Inox 304
Dimensions				
1 po MNPT		3/4 po MNPT	3/4 po MNPT	3/4 po MNPT
Réducteur de débit				
Longueur		—	—	—
(2,75 po) 7 cm		(2,25 po) 5,7 cm	(2,25 po) 5,7 cm	(2,25 po) 5,7 cm

Spécifications Silver "PLUS" (non homologué) et homologué :

Specifications Silver "PLUS" (non-certified) and Certified:

MODEL		SSM-17	SSM-24/ SSMV-24*	SSM-37/ SSMV-37*	SSM-39/ SSMV-39*
Flow Rate	NSF Class B Certified 16mJ/cm ² @ 70% UVT*	—	13.6 lpm (3.6 gpm) (0.8 m ³ /hr)	26.5 lpm (7 gpm) (1.6 m ³ /hr)	34.8 lpm (9.2 gpm) (2.1 m ³ /hr)
	US Public Health 16mJ/cm ² @ 95% UVT	15 lpm (4 gpm) (0.9 m ³ /hr)	41.6 lpm (11 gpm) (2.5 m ³ /hr)	75.7 lpm (20 gpm) (4.5 m ³ /hr)	110 lpm (29 gpm) (6.6 m ³ /hr)
	VIQUA Standard 30 mJ/cm ² @ 95% UVT	11 lpm (3 gpm) (0.7 m ³ /hr)	22.7 lpm (6 gpm) (1.4 m ³ /hr)	37.9 lpm (10 gpm) (2.3 m ³ /hr)	57 lpm (15 gpm) (3.4 m ³ /hr)
	NSF/EPA 40mJ/cm ² @ 95% UVT	7.5 lpm (2 gpm) (0.5 m ³ /hr)	17 lpm (4.5 gpm) (1.0 m ³ /hr)	29.3 lpm (7.8 gpm) (1.8 m ³ /hr)	42 lpm (11 gpm) (2.5 m ³ /hr)
Dimensions	Reactor	43.4 x 6.4 cm (17.1" x 2.5")	56.1 x 6.4 cm (22.1" x 2.5")	90.4 x 6.4 cm (35.6" x 2.5")	95.3 x 8.9 cm (37.5" x 3.5")
	Controller	21.1 cm x 8.1 cm x 6.4 cm (8.3" x 3.2" x 2.5")			
Inlet/Outlet Port Size		1/2" MNPT	3/4" MNPT	3/4" MNPT	Combo 3/4" FNPT/ 1" MNPT
Shipping Weight		3.2 kg (7 lbs)	3.6 kg (8 lbs)	5.0 kg (11 lbs)	6.9 kg (13 lbs)
Electrical	Voltage	100-240V/ 50-60Hz	100-240V/ 50-60Hz	100-240V/ 50-60Hz	100-240V/ 50-60Hz
	Power Consumption	22 W	30 W	46 W	48 W
	Lamp Watts	17 W	25 W	37 W	39 W
Maximum Operating Pressure		8.62 bar (125 psi)	8.62 bar (125 psi)	8.62 bar (125 psi)	8.62 bar (125 psi)
Ambient Water Temperature		2-40°C (36-104°F)	2-40°C (36-104°F)	2-40°C (36-104°F)	2-40°C (36-104°F)
Lamp Type		Sterilume™-EX (standard-output)			
Visual "Power-On"		Yes	Yes	Yes	Yes
Audible Lamp Failure		Yes	Yes	Yes	Yes
Lamp Replacement Reminder		Yes	Yes	Yes	Yes
Visual Lamp Life Remaining		Yes	Yes	Yes	Yes
Total Running Time		Yes	Yes	Yes	Yes
254nm UV Monitor		Yes	Yes	Yes	Yes
Solenoid Output (solenoid not incl.)		Yes	Yes	Yes	Yes
4-20 mA Output		Yes (optional 260134)	Yes (optional 260134)	Yes (optional 260134)	Yes (optional 260134)
Chamber Material ¹		304 SS	304 SS	304 SS	304 SS
Flow Restrictor	Size	—	3/4" MNPT	3/4" MNPT	1" MNPT
	Length	—	(2.25") 5.7 cm	(2.25") 5.7 cm	(2.75") 7 cm

¹ 316L SS available on request

Our Commitment

VIQUA is committed to ensuring your experience with our products and organization exceeds your expectations. We have manufactured your UV purification system to the highest quality standards and value you as our customer. Should you need any support, or have questions about your system, please contact our Technical Support team at 1.800.265.7246 or technicalsupport@viqua.com and we will be happy to assist you. We sincerely hope you enjoy the benefits of clean, safe drinking water after the installation of your Sterilight® purification system.

How to Make a Warranty Claim

NOTE: To maximise the disinfection performance and reliability of your Sterilight® product, the system must be properly sized, installed and maintained. Guidance on the necessary water quality parameters and maintenance requirements can be found in your Owner's Manual.

In the event that repair or replacement of parts covered by this warranty are required, the process will be handled by your dealer. If you are unsure whether an equipment problem or failure is covered by warranty, contact our Technical Support team at 1.800.265.7246 or e-mail technicalsupport@viqua.com. Our fully trained technicians will help you troubleshoot the problem and identify a solution. Please have available the model number (system type), the date of purchase, the name of the dealer from whom you purchased your Sterilight® product ("the source dealer"), as well as a description of the problem you are experiencing

To establish proof of purchase when making a warranty claim, you will either need your original invoice, or have previously completed and returned your product registration card via mail or online.

Specific Warranty Coverage

Warranty coverage is specific to the Sterilight® Copper, Silver, Cobalt and Platinum range of products. Warranty coverage is subject to the conditions and limitations outlined under the heading "General Conditions and Limitations" below.

Seven-Year Limited Warranty for Sterilight® UV Chamber

VIQUA warrants the UV chamber on the Sterilight® product to be free from defects in material and workmanship for a period of seven (7) years from the date of purchase. During this time, VIQUA will repair or replace, at its option, any defective Sterilight® UV chamber. Please return the defective part to your dealer who will process your claim.

Two-Year Limited Warranty for Electrical and Hardware Components

VIQUA warrants the electrical (power supply) and hardware components to be free from defects in material and workmanship for a period of two (2) years from the date of purchase. During this time, VIQUA will repair or replace, at its option, any defective parts covered by the warranty. Please return the defective part to your dealer who will process your claim.

VIQUA s'engage à assurer que votre expérience avec ses produits et son organisation dépasse vos attentes. Nous avons fabriqué votre système de purification aux UV selon les normes les plus élevées de qualité et nous sommes fiers de vous compter parmi nos clients. Si vous avez besoin de soutien ou avez des questions au sujet de votre système, veuillez contacter notre équipe d'assistance technique au 1.800.265.7246 ou à technicalsupport@viqua.com et nous nous ferons un plaisir de vous venir en aide. Nous espérons sincèrement que vous apprécierez les bienfaits d'une eau potable propre et sûre après l'installation de votre système de purification Sterilight®.

Modalités de réclamation en vertu de la garantie

REMARQUE : Pour maximiser le rendement de désinfection et la fiabilité de votre produit Sterilight®, le système doit être de taille appropriée et être installé et entretenu correctement. Le manuel du propriétaire renferme des renseignements sur les paramètres de qualité essentiels de l'eau et les exigences en matière d'entretien de votre système.

Veuillez contacter votre revendeur si votre système a besoin de réparations ou de pièces de rechange en vertu de cette garantie. Communiquez avec notre équipe d'assistance technique au 1.800.265.7246 ou par courriel à technicalsupport@viqua.com si vous ne savez pas si un problème ou une défaillance de votre matériel est couvert par la garantie. Nos techniciens spécialisés vous aideront à dépanner le problème et à déterminer la solution. Vous devez fournir le numéro de modèle (type de système), la date d'achat, le nom du revendeur chez qui vous avez acheté votre système Sterilight® (« revendeur d'origine »), ainsi qu'une description du problème.

Pour établir votre preuve d'achat lors d'une réclamation en vertu de la garantie, il vous faudra votre facture originale ou avoir complété et retourné votre carte d'inscription du produit ou vous être inscrit en ligne.

Protection spécifique de la garantie

La couverture de cette garantie ne s'applique qu'aux produits des gammes Sterilight® Copper, Silver, Cobalt et Platinum et est assujétie aux conditions et restrictions figurant sous « Conditions et restrictions générales » ci-dessous.

Garantie limitée de sept ans pour la chambre UV Sterilight®

VIQUA garantit que la chambre UV du système Sterilight® est exempte de toute défaillance de matériel et de fabrication pendant une période de sept (7) ans après la date d'achat. Au cours de cette période, VIQUA réparera ou remplacera, comme bon lui semble, les chambres UV Sterilight® défectueuses. Veuillez retourner la pièce défectueuse à votre revendeur qui traitera votre réclamation.

Notre engagement

VIQUA n'assume aucune responsabilité pour les blessures personnelles ou les dommages matériels causés par l'utilisation ou l'usage abusif des produits ci-dessus. VIQUA décline toute responsabilité pour les dommages spéciaux, accessoires, indirects ou consécutifs, peu importe les circonstances. La responsabilité de VIQUA se limite, dans tous les cas, à la réparation ou au remplacement de la pièce ou du produit défectueux et cette responsabilité prend fin à la fin de la période de garantie applicable.

Les garanties limitées précédentes sont les seules garanties applicables aux produits des gammes Sterilight®. Ces garanties limitées énoncent votre recours exclusif pour toutes les réclamations attribuables à une défaillance ou à un défaut de fabrication de ces produits, peu importe que la réclamation soit basée sur un contrat, un tort (y compris la négligence), une responsabilité absolue ou autre. Ces garanties remplaceront toute autre garantie, qu'elle soit écrite, verbale, tacite ou accordée par la loi. Sans restriction, aucune garantie de valeur marchande ou d'adaptation à un usage particulier ne s'applique à ces produits.

Les garanties précédentes ne comprennent pas le coût de l'expédition et de maintenance des pièces retournées. Les pièces réparées ou remplacées en vertu de ces garanties sont couvertes jusqu'à la fin de la période de garantie applicable de la pièce originale.

Les garanties précédentes ne couvrent pas les dommages causés par un usage ou un entretien inapproprié, un accident ou une calamité naturelle ni les pertes égratignées et imperfections qui n'affectent pas de façon appréciable le fonctionnement du produit. Les garanties ne protègent pas les produits qui ne sont pas installés conformément aux indications dans le manuel du propriétaire approprié.

Conditions et restrictions générales

REMARQUE IMPORTANTE : N'utilisez que des lampes et des manchons de rechange d'origine Sterilight® dans votre système. Tout manquement à cet égard peut gravement compromettre la capacité de désinfection de votre système ainsi que la garantie

VIQUA garantit que ses lampes, ses manchons et ses capteurs UV sont exempts de toute défectuosité de matériel et de fabrication pendant une période d'un (1) an après l'achat. Au cours de cette période, VIQUA réparera ou remplacera, comme bon lui semble, les pièces défectueuses couvertes par la garantie. Votre revendeur traitera votre réclamation et vous avisera si vous devez retourner la pièce défectueuse pour une analyse de défaillance.

Garantie limitée d'un an pour les lampes, les manchons et les capteurs UV

VIQUA garantit que les composants électriques (bloc d'alimentation) et matériels sont exempts de toute défectuosité de matériel et de fabrication pendant une période de deux (2) ans après la date d'achat. Au cours de cette période, VIQUA réparera ou remplacera, comme bon lui semble, les pièces défectueuses couvertes par la garantie. Veuillez retourner la pièce défectueuse à votre revendeur qui traitera votre réclamation.

Garantie limitée de deux ans pour les composants matériels et électriques

One-Year Limited Warranty for Lamps, Sleeves and UV Sensors

VIQUA warrants lamps, sleeves and UV sensors to be free from defects in material and workmanship for a period of one (1) year from the date of purchase. During this time, VIQUA will repair or replace, at its option, any defective parts covered by the warranty. Your dealer will process your claim and advise whether the defective item needs to be returned for failure analysis.

IMPORTANT NOTE: Use only genuine Sterilight® replacement lamps and sleeves in your system. Failure to do so may seriously compromise disinfection performance and affect warranty coverage.

General Conditions and Limitations

None of the above warranties cover damage caused by improper use or maintenance, accidents, acts of God or minor scratches or imperfections that do not materially impair the operation of the product. The warranties also do not cover products that are not installed as outlined in the applicable Owner's Manual.

Parts repaired or replaced under these warranties will be covered under warranty up to the end of the warranty period applicable to the original part.

The above warranties do not include the cost of shipping and handling of returned items

The limited warranties described above are the only warranties applicable to the Sterilight® range of products. These limited warranties outline the exclusive remedy for all claims based on a failure of or defect in any of these products, whether the claim is based on contract, tort (including negligence), strict liability or otherwise. These warranties are in lieu of all other warranties whether written, oral, implied or statutory. Without limitation, no warranty of merchantability or of fitness for a particular purpose shall apply to any of these products.

VIQUA does not assume any liability for personal injury or property damage caused by the use or misuse of any of the above products. VIQUA shall not in any event be liable for special, incidental, indirect or consequential damages. VIQUA's liability shall, in all instances, be limited to repair or replacement of the defective product or part and this liability will terminate upon expiration of the applicable warranty period.